

# PRODUCT GUIDE

Vol.12

**Contact Us**

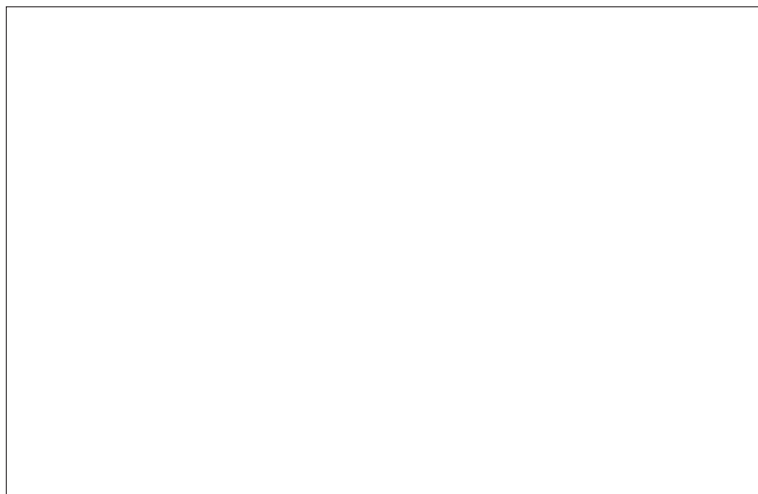



我们汇集激情 (Passion) 和智慧 (Wisdom),  
通过人与人之间的连接 (Connect),  
我们将孕育革新,  
共创 21 世纪的新生 IRISO.

IRISO 连接器 - 连接未来 -

# 连接未来的 IRISO 的产品。

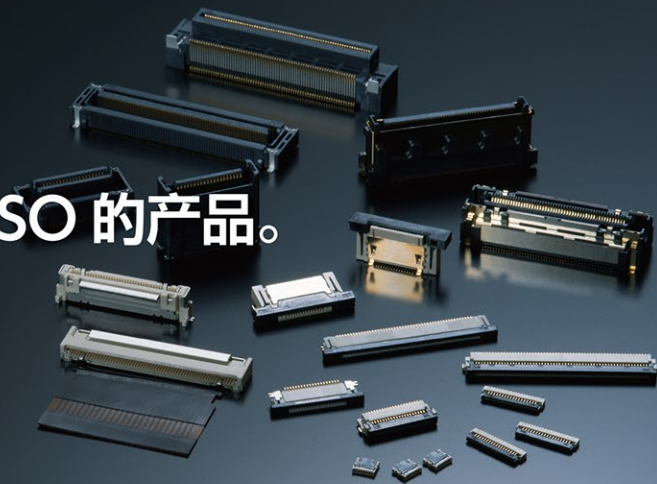

## 一同, 连接未来。

连接技术。  
连接信赖。  
连接感动。  
连接情报, 实现人与人的互连。  
通过连接创造新的价值。  
IRISO 作为连接器  
开发的领先公司,  
以技术实力和信任  
将各种数字设备与  
最新的应用连接在一起。  
我们是 IRISO,  
致力于连接美好的未来。



## 目录

介绍		
应用	车载应用 .....	02
	ADAS (传感器设备) 应用的连接器 .....	04
	动力总成应用的连接器 .....	06
	影音娱乐 (座舱) 应用的连接器 .....	08
	家用电器应用的连接器 .....	10
	商用设备应用的连接器 .....	12
	工业设备应用的连接器 .....	14
解决方案	自动化连接器 .....	16
	共振解析解决方案 .....	18
板对板连接器		20
	高速浮动连接器 .....	21
	Z-Move™ 连接器 .....	23
	0.4mm pitch 浮动连接器 .....	26
	0.5mm pitch 浮动连接器 .....	28
	0.635mm pitch 浮动连接器 .....	33
	0.8mm pitch 浮动连接器 .....	36
	1.0mm pitch 浮动连接器 .....	39
	2.0mm pitch .....	44
	大电流浮动连接器 .....	45
Pin Header		47
排针排母	元器件座 (电源模块连接) .....	50
	元器件座 (LCD 连接) .....	51
板对线连接器		52
FPC/FFC 连接器		54
	0.3mm Pitch .....	57
	0.5mm Pitch .....	57
	1.0mm Pitch .....	60
	1.25mm Pitch .....	61
压缩端子		62
卡缘 (Card Edge) 连接器		67
I/O 连接器		68
High-Speed I/O 连接器		69
ESD 保护芯片		70
反向索引		72
全球 / 据点		76

### 注意事项

- 本目录的内容可能会在不事先通知的情况下进行更改。如需详细了解, 请咨询我们的销售部门。
- 本目录的内容仅代表一般情况。如果您在系列、芯数、扩展、镀层等方面寻找特定产品, 请与我们的销售代表联系。

# 车载应用

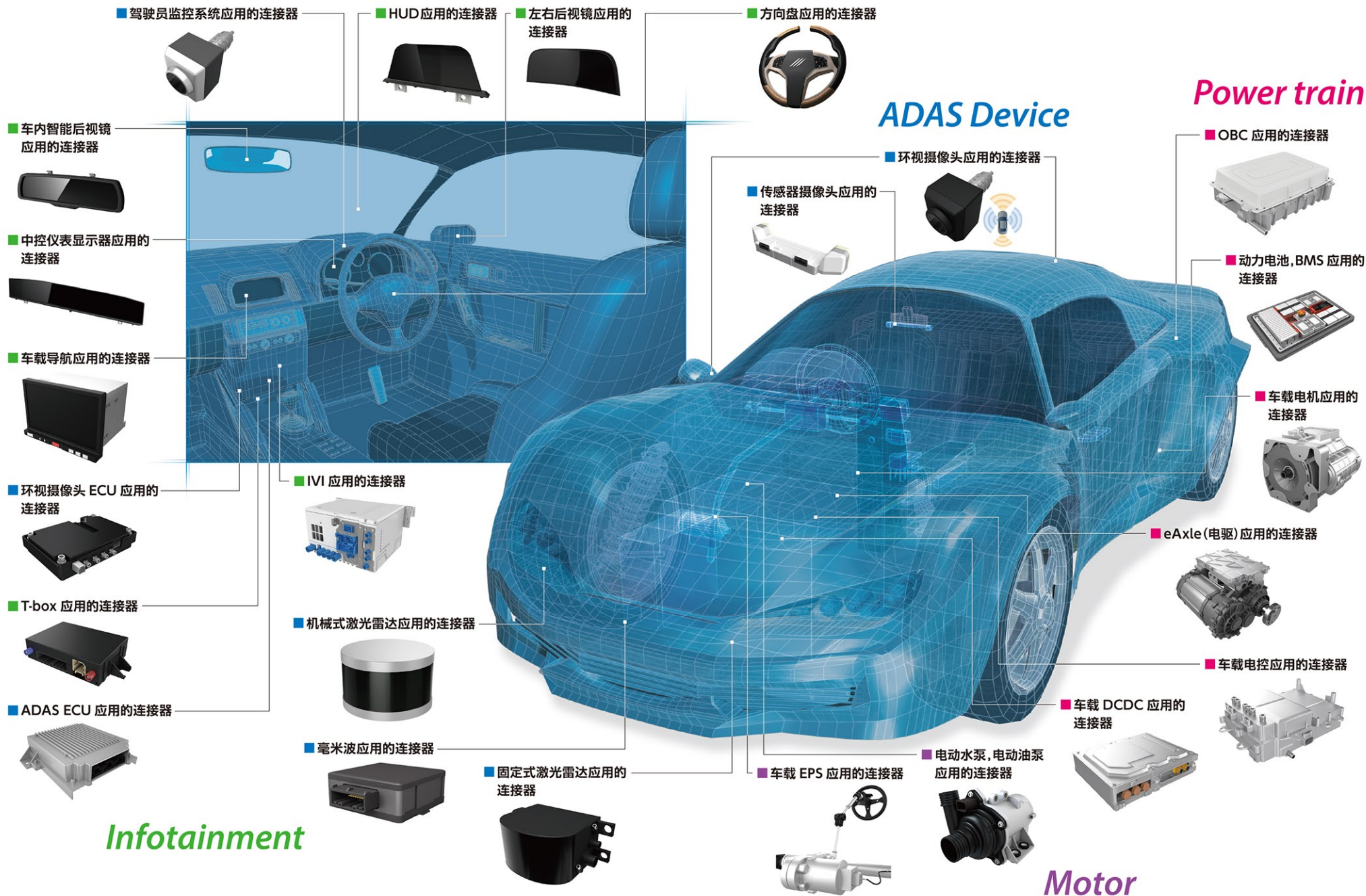

## 毫米波应用的连接器



### 本公司推荐的产品

- 0.4mm pitch 浮动连接器 ... P26
- 0.5mm pitch 浮动连接器 ... P28
- 0.635mm pitch 浮动连接器 ... P33
- 0.8mm pitch 浮动连接器 ... P36
- 1.0mm pitch 浮动连接器 ... P39
- FPC/FFC 连接器 ... P54
- 压缩端子 ... P62
- ESD 保护芯片 ... P70

## 传感器摄像头应用的连接器



### 本公司推荐的产品

- 0.4mm pitch 浮动连接器 ... P26
- FPC/FFC 连接器 ... P54
- 压缩端子 ... P62
- ESD 保护芯片 ... P70

## ADAS ECU 应用的连接器



### 本公司推荐的产品

- 0.5mm pitch 浮动连接器 ... P28
- 0.635mm pitch 浮动连接器 ... P33
- 0.8mm pitch 浮动连接器 ... P36
- 大电流浮动连接器 ... P45
- 板对线连接器 ... P52
- FPC/FFC 连接器 ... P54
- 压缩端子 ... P62
- 卡缘 (Card Edge) 连接器 ... P67
- I/O 连接器 ... P68
- ESD 保护芯片 ... P70

## 机械式激光雷达应用的连接器



### 本公司推荐的产品

- 0.4mm pitch 浮动连接器 ... P26
- 0.5mm pitch 浮动连接器 ... P28
- 0.635mm pitch 浮动连接器 ... P33
- 0.8mm pitch 浮动连接器 ... P36
- FPC/FFC 连接器 ... P54
- 压缩端子 ... P62
- ESD 保护芯片 ... P70

## 固定式激光雷达应用的连接器



### 本公司推荐的产品

- 0.4mm pitch 浮动连接器 ... P26
- 0.5mm pitch 浮动连接器 ... P28
- 0.635mm pitch 浮动连接器 ... P33
- 0.8mm pitch 浮动连接器 ... P36
- 1.0mm pitch 浮动连接器 ... P39
- FPC/FFC 连接器 ... P54
- 压缩端子 ... P62
- ESD 保护芯片 ... P70

## 环视摄像头应用的连接器



### 本公司推荐的产品

- 0.4mm pitch 浮动连接器 ... P26
- FPC/FFC 连接器 ... P54
- 压缩端子 ... P62
- ESD 保护芯片 ... P70

## 环视摄像头 ECU 应用的连接器



### 本公司推荐的产品

- 大电流浮动连接器 ... P45
- 板对线连接器 ... P52
- FPC/FFC 连接器 ... P54
- 压缩端子 ... P62
- 卡缘 (Card Edge) 连接器 ... P67
- I/O 连接器 ... P68
- ESD 保护芯片 ... P70

## 驾驶员监控系统应用的连接器



### 本公司推荐的产品

- 0.4mm pitch 浮动连接器 ... P26
- 0.5mm pitch 浮动连接器 ... P28
- 0.635mm pitch 浮动连接器 ... P33
- 0.8mm pitch 浮动连接器 ... P36
- 1.0mm pitch 浮动连接器 ... P39
- FPC/FFC 连接器 ... P54
- 压缩端子 ... P62
- ESD 保护芯片 ... P70

## 动力电池, BMS 应用的连接器

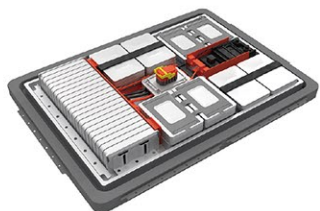

### 本公司推荐的产品

- Z-Move™ 连接器 ... P23
- 0.5mm pitch 浮动连接器 ... P28
- 0.635mm pitch 浮动连接器 ... P33
- 0.8mm pitch 浮动连接器 ... P36
- 1.0mm pitch 浮动连接器 ... P39
- 大电流浮动连接器 ... P45
- 板对线连接器 ... P52
- FPC/FFC 连接器 ... P54
- ESD 保护芯片 ... P70

## OBC 应用的连接器



### 本公司推荐的产品

- Z-Move™ 连接器 ... P23
- 0.5mm pitch 浮动连接器 ... P28
- 0.635mm pitch 浮动连接器 ... P33
- 0.8mm pitch 浮动连接器 ... P36
- 1.0mm pitch 浮动连接器 ... P39
- 大电流浮动连接器 ... P45
- 排针排母 ... P50
- 板对线连接器 ... P52
- FPC/FFC 连接器 ... P54
- ESD 保护芯片 ... P70

## 车载 DCDC 应用的连接器



### 本公司推荐的产品

- Z-Move™ 连接器 ... P23
- 大电流浮动连接器 ... P45
- 排针排母 ... P50
- 板对线连接器 ... P52
- FPC/FFC 连接器 ... P54
- ESD 保护芯片 ... P70

## 车载电控应用的连接器

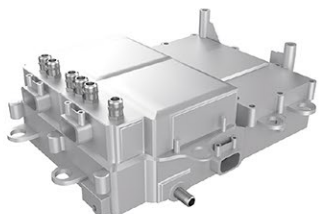

### 本公司推荐的产品

- Z-Move™ 连接器 ... P23
- 大电流浮动连接器 ... P45
- 排针排母 ... P50
- 板对线连接器 ... P52
- FPC/FFC 连接器 ... P54
- ESD 保护芯片 ... P70

## 车载 EPS 应用的连接器



### 本公司推荐的产品

- Z-Move™ 连接器 ... P23
- 大电流浮动连接器 ... P45
- 排针排母 ... P50
- ESD 保护芯片 ... P70

## 车载电机应用的连接器

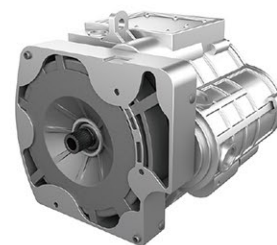

### 本公司推荐的产品

- Z-Move™ 连接器 ... P23
- 大电流浮动连接器 ... P45
- 排针排母 ... P50
- 板对线连接器 ... P52
- ESD 保护芯片 ... P70

## 电动水泵, 电动油泵应用的连接器



### 本公司推荐的产品

- Z-Move™ 连接器 ... P23
- 大电流浮动连接器 ... P45
- 排针排母 ... P50
- ESD 保护芯片 ... P70

## eAxle (电驱) 应用的连接器



### 本公司推荐的产品

- Z-Move™ 连接器 ... P23
- 大电流浮动连接器 ... P45
- 排针排母 ... P50
- 板对线连接器 ... P52
- ESD 保护芯片 ... P70

## HUD 应用的连接器



### 本公司推荐的产品

- 0.5mm pitch 浮动连接器 ... P28
- 0.635mm pitch 浮动连接器 ... P33
- 0.8mm pitch 浮动连接器 ... P36
- 1.0mm pitch 浮动连接器 ... P39
- 排针排母 ... P50
- FPC/FFC 连接器 ... P54
- 压缩端子 ... P62
- I/O 连接器 ... P68
- ESD 保护芯片 ... P70

## IVI 应用的连接器



### 本公司推荐的产品

- 0.5mm pitch 浮动连接器 ... P28
- 0.635mm pitch 浮动连接器 ... P33
- 0.8mm pitch 浮动连接器 ... P36
- 1.0mm pitch 浮动连接器 ... P39
- 大电流浮动连接器 ... P45
- FPC/FFC 连接器 ... P54
- 压缩端子 ... P62
- 卡缘(Card Edge) 连接器 ... P67
- I/O 连接器 ... P68
- ESD 保护芯片 ... P70

## T-box 应用的连接器



### 本公司推荐的产品

- 0.5mm pitch 浮动连接器 ... P28
- 0.635mm pitch 浮动连接器 ... P33
- 0.8mm pitch 浮动连接器 ... P36
- 1.0mm pitch 浮动连接器 ... P39
- 排针排母 ... P50
- 板对线连接器 ... P52
- FPC/FFC 连接器 ... P54
- 压缩端子 ... P62
- 卡缘(Card Edge) 连接器 ... P67
- I/O 连接器 ... P68
- ESD 保护芯片 ... P70

## 中控仪表显示器应用的连接器



### 本公司推荐的产品

- 0.5mm pitch 浮动连接器 ... P28
- 0.635mm pitch 浮动连接器 ... P33
- 0.8mm pitch 浮动连接器 ... P36
- 1.0mm pitch 浮动连接器 ... P39
- 排针排母 ... P50
- FPC/FFC 连接器 ... P54
- 压缩端子 ... P62
- 卡缘(Card Edge) 连接器 ... P67
- I/O 连接器 ... P68
- ESD 保护芯片 ... P70

## 方向盘应用的连接器



### 本公司推荐的产品

- 1.0mm pitch 浮动连接器 ... P39
- 排针排母 ... P50
- FPC/FFC 连接器 ... P54
- ESD 保护芯片 ... P70

## 车内智能后视镜应用的连接器



### 本公司推荐的产品

- 0.4mm pitch 浮动连接器 ... P26
- 0.5mm pitch 浮动连接器 ... P28
- 0.635mm pitch 浮动连接器 ... P33
- 0.8mm pitch 浮动连接器 ... P36
- 1.0mm pitch 浮动连接器 ... P39
- FPC/FFC 连接器 ... P54
- 压缩端子 ... P62
- I/O 连接器 ... P68
- ESD 保护芯片 ... P70

## 左右后视镜应用的连接器



### 本公司推荐的产品

- FPC/FFC 连接器 ... P54
- ESD 保护芯片 ... P70

## 车载导航应用的连接器



### 本公司推荐的产品

- 0.5mm pitch 浮动连接器 ... P28
- 0.635mm pitch 浮动连接器 ... P33
- 0.8mm pitch 浮动连接器 ... P36
- 1.0mm pitch 浮动连接器 ... P39
- 大电流浮动连接器 ... P45
- 排针排母 ... P50
- 板对线连接器 ... P52
- FPC/FFC 连接器 ... P54
- 压缩端子 ... P62
- 卡缘(Card Edge) 连接器 ... P67
- I/O 连接器 ... P68
- ESD 保护芯片 ... P70

# 家用电器应用的连接器

推荐应用仅供参考

## 智能手机应用的连接器



### 本公司推荐的产品

- 0.4mm pitch 浮动连接器 ... P26
- FPC/FFC 连接器 ... P54
- 压缩端子 ... P62
- ESD 保护芯片 ... P70

## 家用游戏主机应用的连接器



### 本公司推荐的产品

- 0.5mm pitch 浮动连接器 ... P28
- 0.635mm pitch 浮动连接器 ... P33
- 0.8mm pitch 浮动连接器 ... P36
- 1.0mm pitch 浮动连接器 ... P39
- FPC/FFC 连接器 ... P54
- 压缩端子 ... P62
- ESD 保护芯片 ... P70

## 数码照相机应用的连接器



### 本公司推荐的产品

- 0.4mm pitch 浮动连接器 ... P26
- FPC/FFC 连接器 ... P54
- 压缩端子 ... P62
- ESD 保护芯片 ... P70

## 白家电应用的连接器



### 本公司推荐的产品

- 0.5mm pitch 浮动连接器 ... P28
- 0.635mm pitch 浮动连接器 ... P33
- 0.8mm pitch 浮动连接器 ... P36
- 1.0mm pitch 浮动连接器 ... P39
- 排针排母 ... P50
- FPC/FFC 连接器 ... P54
- 压缩端子 ... P62
- I/O 连接器 ... P68
- ESD 保护芯片 ... P70

## 影音设备应用的连接器



### 本公司推荐的产品

- 0.5mm pitch 浮动连接器 ... P28
- 0.635mm pitch 浮动连接器 ... P33
- 0.8mm pitch 浮动连接器 ... P36
- 1.0mm pitch 浮动连接器 ... P39
- 排针排母 ... P50
- FPC/FFC 连接器 ... P54
- 压缩端子 ... P62
- I/O 连接器 ... P68
- ESD 保护芯片 ... P70

## 耳机应用的连接器



### 本公司推荐的产品

- 0.4mm pitch 浮动连接器 ... P26
- FPC/FFC 连接器 ... P54
- 压缩端子 ... P62
- ESD 保护芯片 ... P70

## 笔记本电脑应用的连接器



### 本公司推荐的产品

- 0.4mm pitch 浮动连接器 ... P26
- FPC/FFC 连接器 ... P54
- 压缩端子 ... P62
- 卡缘 (Card Edge) 连接器 ... P67
- ESD 保护芯片 ... P70

## 语音交互机器人应用的连接器

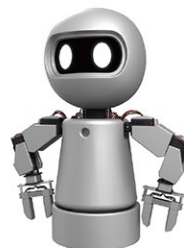

### 本公司推荐的产品

- Z-Move™ 连接器 ... P23
- 0.4mm pitch 浮动连接器 ... P26
- 0.5mm pitch 浮动连接器 ... P28
- 0.635mm pitch 浮动连接器 ... P33
- 0.8mm pitch 浮动连接器 ... P36
- 1.0mm pitch 浮动连接器 ... P39
- 大电流浮动连接器 ... P45
- 排针排母 ... P50
- FPC/FFC 连接器 ... P54
- 压缩端子 ... P62
- 卡缘 (Card Edge) 连接器 ... P67
- I/O 连接器 ... P68
- ESD 保护芯片 ... P70

## 多功能打印机应用的连接器



### 本公司推荐的产品

- |                               |                    |
|-------------------------------|--------------------|
| ■ 0.5mm pitch 浮动连接器 ... P28   | ■ 压缩端子 ... P62     |
| ■ 0.635mm pitch 浮动连接器 ... P33 | ■ I/O 连接器 ... P68  |
| ■ 0.8mm pitch 浮动连接器 ... P36   | ■ ESD 保护芯片 ... P70 |
| ■ 1.0mm pitch 浮动连接器 ... P39   |                    |
| ■ 大电流浮动连接器 ... P45            |                    |
| ■ 排针排母 ... P50                |                    |
| ■ FPC/FFC 连接器 ... P54         |                    |

## 监控摄像头应用的连接器



### 本公司推荐的产品

- |                               |                       |
|-------------------------------|-----------------------|
| ■ Z-Move™连接器 ... P23          | ■ FPC/FFC 连接器 ... P54 |
| ■ 0.4mm pitch 浮动连接器 ... P26   | ■ 压缩端子 ... P62        |
| ■ 0.5mm pitch 浮动连接器 ... P28   | ■ I/O 连接器 ... P68     |
| ■ 0.635mm pitch 浮动连接器 ... P33 | ■ ESD 保护芯片 ... P70    |
| ■ 0.8mm pitch 浮动连接器 ... P36   |                       |
| ■ 1.0mm pitch 浮动连接器 ... P39   |                       |
| ■ 排针排母 ... P50                |                       |

## 柏青哥应用的连接器



### 本公司推荐的产品

- |                               |                              |
|-------------------------------|------------------------------|
| ■ Z-Move™连接器 ... P23          | ■ 压缩端子 ... P62               |
| ■ 0.5mm pitch 浮动连接器 ... P28   | ■ 卡缘 (Card Edge) 连接器 ... P67 |
| ■ 0.635mm pitch 浮动连接器 ... P33 | ■ I/O 连接器 ... P68            |
| ■ 0.8mm pitch 浮动连接器 ... P36   | ■ ESD 保护芯片 ... P70           |
| ■ 1.0mm pitch 浮动连接器 ... P39   |                              |
| ■ 排针排母 ... P50                |                              |
| ■ FPC/FFC 连接器 ... P54         |                              |

## POS 机应用的连接器



### 本公司推荐的产品

- |                               |                    |
|-------------------------------|--------------------|
| ■ 0.5mm pitch 浮动连接器 ... P28   | ■ I/O 连接器 ... P68  |
| ■ 0.635mm pitch 浮动连接器 ... P33 | ■ ESD 保护芯片 ... P70 |
| ■ 0.8mm pitch 浮动连接器 ... P36   |                    |
| ■ 1.0mm pitch 浮动连接器 ... P39   |                    |
| ■ 排针排母 ... P50                |                    |
| ■ FPC/FFC 连接器 ... P54         |                    |
| ■ 压缩端子 ... P62                |                    |

## 条码扫描机应用的连接器



### 本公司推荐的产品

- |                               |                    |
|-------------------------------|--------------------|
| ■ 0.5mm pitch 浮动连接器 ... P28   | ■ I/O 连接器 ... P68  |
| ■ 0.635mm pitch 浮动连接器 ... P33 | ■ ESD 保护芯片 ... P70 |
| ■ 0.8mm pitch 浮动连接器 ... P36   |                    |
| ■ 1.0mm pitch 浮动连接器 ... P39   |                    |
| ■ 排针排母 ... P50                |                    |
| ■ FPC/FFC 连接器 ... P54         |                    |
| ■ 压缩端子 ... P62                |                    |

## 商用无人机应用的连接器



### 本公司推荐的产品

- |                               |                    |
|-------------------------------|--------------------|
| ■ Z-Move™连接器 ... P23          | ■ 压缩端子 ... P62     |
| ■ 0.5mm pitch 浮动连接器 ... P28   | ■ I/O 连接器 ... P68  |
| ■ 0.635mm pitch 浮动连接器 ... P33 | ■ ESD 保护芯片 ... P70 |
| ■ 0.8mm pitch 浮动连接器 ... P36   |                    |
| ■ 1.0mm pitch 浮动连接器 ... P39   |                    |
| ■ 排针排母 ... P50                |                    |
| ■ FPC/FFC 连接器 ... P54         |                    |

## ATM 应用的连接器



### 本公司推荐的产品

- |                               |                       |
|-------------------------------|-----------------------|
| ■ Z-Move™连接器 ... P23          | ■ FPC/FFC 连接器 ... P54 |
| ■ 0.5mm pitch 浮动连接器 ... P28   | ■ 压缩端子 ... P62        |
| ■ 0.635mm pitch 浮动连接器 ... P33 | ■ I/O 连接器 ... P68     |
| ■ 0.8mm pitch 浮动连接器 ... P36   | ■ ESD 保护芯片 ... P70    |
| ■ 1.0mm pitch 浮动连接器 ... P39   |                       |
| ■ 大电流浮动连接器 ... P45            |                       |
| ■ 排针排母 ... P50                |                       |

## 模组应用的连接器



### 本公司推荐的产品

- |                       |
|-----------------------|
| ■ 排针排母 ... P50        |
| ■ FPC/FFC 连接器 ... P54 |
| ■ 压缩端子 ... P62        |
| ■ ESD 保护芯片 ... P70    |

## 基站基础设施应用的连接器



### 本公司推荐的产品

- 0.4mm pitch 浮动连接器 ... P26
- 大电流浮动连接器 ... P45
- 压缩端子 ... P62
- ESD 保护芯片 ... P70

## 工业变频器应用的连接器



### 本公司推荐的产品

- 0.5mm pitch 浮动连接器 ... P28
- 0.635mm pitch 浮动连接器 ... P33
- 0.8mm pitch 浮动连接器 ... P36
- 1.0mm pitch 浮动连接器 ... P39
- 大电流浮动连接器 ... P45
- 排针排母 ... P50
- 板对线连接器 ... P52
- FPC/FFC 连接器 ... P54
- 压缩端子 ... P62
- ESD 保护芯片 ... P70

## 智能电网应用的连接器



### 本公司推荐的产品

- 0.5mm pitch 浮动连接器 ... P28
- 0.635mm pitch 浮动连接器 ... P33
- 0.8mm pitch 浮动连接器 ... P36
- 1.0mm pitch 浮动连接器 ... P39
- 大电流浮动连接器 ... P45
- 排针排母 ... P50
- FPC/FFC 连接器 ... P54
- 压缩端子 ... P62
- I/O 连接器 ... P68
- ESD 保护芯片 ... P70

## 伺服放大器, 电机应用的连接器



### 本公司推荐的产品

- Z-Move™ 连接器 ... P23
- 0.5mm pitch 浮动连接器 ... P28
- 0.635mm pitch 浮动连接器 ... P33
- 0.8mm pitch 浮动连接器 ... P36
- 1.0mm pitch 浮动连接器 ... P39
- 大电流浮动连接器 ... P45
- 排针排母 ... P50
- FPC/FFC 连接器 ... P54
- 压缩端子 ... P62
- ESD 保护芯片 ... P70

## 流量计 / 电磁阀 / 压力表应用的连接器



### 本公司推荐的产品

- Z-Move™ 连接器 ... P23
- 0.4mm pitch 浮动连接器 ... P26
- 0.5mm pitch 浮动连接器 ... P28
- 0.635mm pitch 浮动连接器 ... P33
- 0.8mm pitch 浮动连接器 ... P36
- 1.0mm pitch 浮动连接器 ... P39
- 大电流浮动连接器 ... P45
- 排针排母 ... P50
- FPC/FFC 连接器 ... P54
- 压缩端子 ... P62
- ESD 保护芯片 ... P70

## 测量和监测设备应用的连接器



### 本公司推荐的产品

- 0.4mm pitch 浮动连接器 ... P26
- 0.5mm pitch 浮动连接器 ... P28
- 0.635mm pitch 浮动连接器 ... P33
- 0.8mm pitch 浮动连接器 ... P36
- 1.0mm pitch 浮动连接器 ... P39
- 大电流浮动连接器 ... P45
- 排针排母 ... P50
- FPC/FFC 连接器 ... P54
- 压缩端子 ... P62
- 卡缘 (Card Edge) 连接器 ... P67
- I/O 连接器 ... P68
- ESD 保护芯片 ... P70

## 医疗设备应用的连接器



### 本公司推荐的产品

- 0.4mm pitch 浮动连接器 ... P26
- 0.5mm pitch 浮动连接器 ... P28
- 0.635mm pitch 浮动连接器 ... P33
- 0.8mm pitch 浮动连接器 ... P36
- 1.0mm pitch 浮动连接器 ... P39
- 大电流浮动连接器 ... P45
- 排针排母 ... P50
- FPC/FFC 连接器 ... P54
- 压缩端子 ... P62
- 卡缘 (Card Edge) 连接器 ... P67
- I/O 连接器 ... P68
- ESD 保护芯片 ... P70

## 工业机器人应用的连接器



### 本公司推荐的产品

- Z-Move™ 连接器 ... P23
- 0.5mm pitch 浮动连接器 ... P28
- 0.635mm pitch 浮动连接器 ... P33
- 0.8mm pitch 浮动连接器 ... P36
- 1.0mm pitch 浮动连接器 ... P39
- 大电流浮动连接器 ... P45
- 排针排母 ... P50
- FPC/FFC 连接器 ... P54
- 压缩端子 ... P62
- 卡缘 (Card Edge) 连接器 ... P67
- I/O 连接器 ... P68
- ESD 保护芯片 ... P70

## 什么是自动化连接器？

如今,为改善装配质量、稳定生产周期并抑制劳动成本的上涨工业机器人需求在迅速增长。然而,在机器人生产过程中仍然可能发生异物附着、嵌合不完全等工艺缺陷问题。IRISO 电子工业基于积累的技术经验,推出了“自动化连接器”的概念,旨在广泛推广适用于机器人生产的连接器。由 IRISO 电子工业公司基于过去的三项技术研发而成,匹配机器人自动组装的连接器,可以广泛满足客户在机器人生产方面的需求。

## 构成自动化连接器的三种技术

### 1 浮动连接器

IRISO 电子工业在浮动连接器的设计方面拥有业界独一无二的丰富选择。浮动连接器可以吸收基板位置偏移,并减轻焊接部分的应力。浮动连接器可以防止焊锡裂纹的产生。此外,可以在同一电路板上安装多个连接器进行嵌合。我们提供丰富的选择,以满足客户的需求。



#### 何为浮动连接器？

“浮动连接器”是指具有可动弹簧部件的端子,可以在间距和列间方向(X轴-Y轴)上进行移动的具有浮动结构的连接器的总称。一般的基板对基板连接器通常是刚性(固定)的,不具备可动弹簧部件。当基板的安装位置发生偏移时,无法完成嵌合。然而,浮动连接器则搭载了浮动机构,能够吸收位置偏差,并能正常嵌合。因此,即使基板位置存在偏差,浮动连接器也能够成功完成嵌合。通过连接器的浮动性,可以吸收基板位置偏移,并减轻焊接部位的应力。这样可以防止焊锡裂纹等不良,确保良好的接触性能,从而避免接触不良的发生。

#### 使用浮动连接器的优点

通过使用浮动连接器可以解决很多问题

- 吸收嵌合后偏移,可以减轻对焊锡接合部的应力并抑制裂纹的发生。
- 可以在同一基板上安装多个连接器。
- 基板布局和电路设计的自由度将提高。
- 吸收机器人组装过程中的位置偏移,从而为自动化流程做出贡献。

IRISO 电子工业以迄今为止积累的技术为基础,不断提出“适合机器人组装的连接器”的概念,加深客户、学会、媒体的认知。在向全球推广之际,将其称为“自动化连接器”,在全世界的各个角落开展活动,促进人们理解这个概念。

### 2 Auto I-Lock™

以前 FPC/FFC 卡片被认为无法使用机器人自动组装,但是 IRISO 电子工业的 FPC/FFC 连接器 Auto I-Lock™会在插入 FPC/FFC 卡时自动锁定,从而实现可靠的嵌合。这意味着即使使用 FPC/FFC 卡,也可以通过机器人组装。

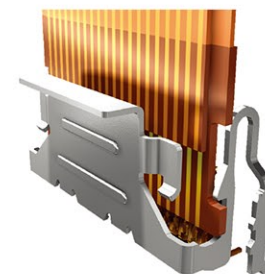

#### 何为 Auto I-Lock™？

“Auto I-Lock™”是一种具有自动锁定结构的 FPC/FFC 连接器。它的设计排除了滑动器和盖板的开闭操作,当插入 FPC/FFC 卡时即可自动锁定。这种结构减少了斜插和不完全嵌合的可能性,提高了工作效率。由于实现了可靠的嵌合,即使在使用 FPC/FFC 的情况下,也可以通过机器人组装。

#### 使用 Auto I-Lock™的优点

通过使用 Auto I-Lock™可以解决很多问题

- 防止不完全嵌合的发生,减少检查工序,提高生产效率。
- 通过独特的端子结构,实现了数字信号的高速传输。
- 设有接地端子,以应对使用带屏蔽的 FFC 时的 EMC 问题。
- 通过自动锁定的功能,使得机器人组装成为可能,从而为自动化做出贡献。

### 3 两点接触连接器

IRISO 两点接触连接器的设计概念是在同一线路上采用两个接点,以增强接触的可靠性。此设计不仅能有效排除外部杂质的干扰,还能保证持久稳定的接触。由于接触信号的可靠性提高,产品的良品率得以提升,进而降低了不良品的数量,从而在总体上降低了成本。



#### 何为两点接点构造？

“两点接点构造”是指在同一线上具有两个接点的设计概念。它可以排除浮游物和飞散的助焊剂等异物,并通过可靠的擦拭动作来确保稳定的接触。此外,即使有物质覆盖在其中一个触点上,另一个触点仍能导通,防止导通不良的发生。通过采用两点接点构造,可以提高接触的可靠性,从而改善产品的良品率,并为降低总体成本做出贡献。

#### 使用两点接触连接器的优点

通过使用两点接触连接器可以解决很多问题

- 通过两点接点构造(同一线路上有两个接点)来防止接触不良
- 即使在容易产生污垢的环境下,连接器在嵌合时也能进行异物的清除。
- 通过改善产品的良品率,可以降低总体成本。
- 通过吸收由机器人组装引起的嵌合偏差,促进自动化的发展。

# 共振解析解决方案

## 仿真

### 何为 Z-Move™?

IRISO 电子工业的「Z-Move™」连接器具有 X 轴和 Y 轴可浮动结构,同时增加了触点固定时的可浮动 Z 轴结构,使其能够吸收高频共振引起的微小基板振幅量。可防止因微动腐蚀而导致接触可靠性下降的风险。符合车载重要安全部件标准,显著提高了操作性和可靠性。

#### 使用 Z-Move™的优点

通过使用 Z-Move™可以解决很多问题

- Z 轴方向的浮动性使得该连接器可以应用于受高频共振影响的设备。
- 安装完成后,防止由于振动或负载而导致的接触不良问题。
- 提供独有的振动仿真服务,可以在设计初期阶段为您提供建议和支持。
- 通过注重高耐热性的设计,该连接器可以在严酷的高温环境下使用。
- 通过吸收由机器人组装引起的嵌合偏差,促进自动化的发展。

### 何为共振?

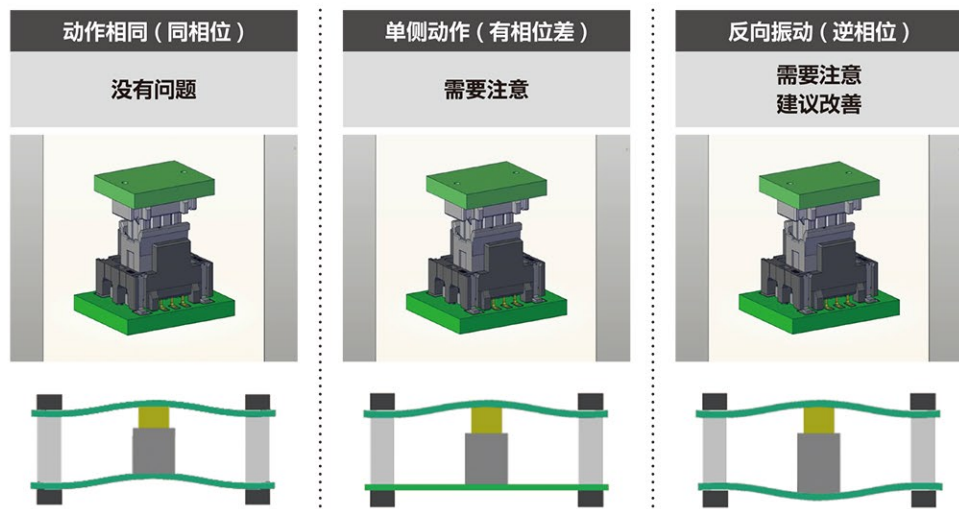

# 共振解析解决方案

## 何为共振?

在外部施加刺激的情况下,物体以其固有的振动频率进行振动。这种现象可以在机械系统和电学系统中观察到。"物"指的是由于其质量和大小等特性而具有固有振动频率。特别是当外部刺激与该固有振动频率相符时,容易发生共鸣现象。另一方面,在电学系统中,当电感和电容的特定频率相互抵消时,元件的阻抗最小化,从而发生共振现象。此外,通过传输路径上的多个反射,反射波在相位相同的频率下相互增强,这就是共振现象,并被应用于天线技术中。在意图不明的情况下,共振现象可能会成为噪音源(接收源)。为此,我们提供了抗振动解决方案的 Z-Move™系列连接器。此外,我们也可根据客户需求提供振动解析等支持服务。

### 我们可以协助您进行振动优化设计。

1 我们需要您提供以下内容: 3D 模型数据、振动条件、材料属性和固定条件。

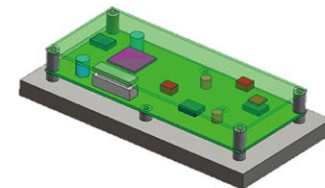

2 进行振动分析,确认间隙变化是否存在问题。如果需要进一步研究,会进行固定追加和连接器重新布置的提案分析。

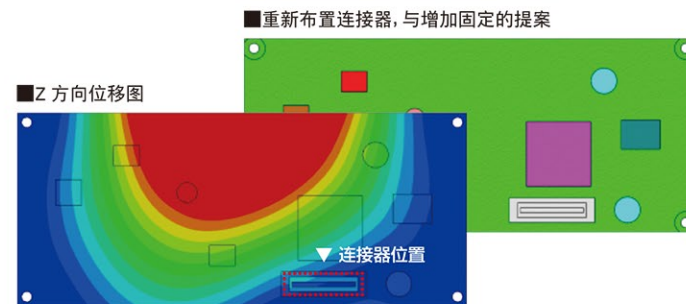

3 我们将通过协助客户完成产品设计来帮助您避免因共振而导致的设计返工!

■ 振动对策前

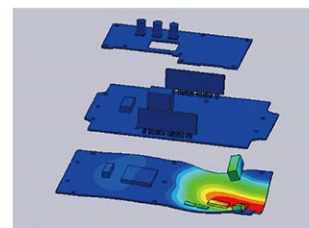

■ 振动对策后

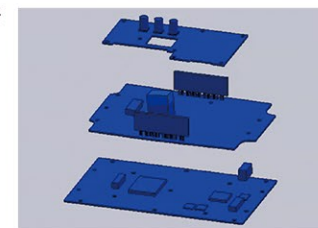

# 板对板连接器 (BtoB®)

## 什么是浮动连接器？

板对板连接器有两种类型，分别被称为刚性类型和浮动类型。刚性类型是一种历史悠久的连接方法，作为一般的板对板连接器被用于基板间的连接。正如其名“固定”，它是没有浮动能力。浮动类型是指端子具有弹簧特性，无需移动触点即可在连接器嵌合时吸收装配偏差。

## 为什么业界都在使用浮动连接器？

### 应使用浮动式连接器的 3 个理由

#### 1 减少由位置偏移造成的焊接部应力

刚性类型的连接器，在基板安装时若发生位置偏移或偏差，连接器将无法正确嵌合。在这种情况下，如果强行修正偏移并进行嵌合，将会给焊接部带来应力，可能导致焊接开裂等故障。而浮动类型的连接器通过弹簧结构使嵌合部分可动，能够在连接器内部吸收位置偏移和偏差，并能够在正确的位置进行嵌合。这种结构可以减轻对焊锡部位的应力，抑制焊锡开裂，并防止基板出现焊锡开裂等故障。

#### 2 由于能够吸收位置偏移或偏差，基板间可使用多对板对板连接器

综上所述，浮动连接器能够吸收位置偏移，因此可以在同一基板上使用多个连接器。相比传统的刚性类型连接器，无法吸收连接器的贴装偏差，因此难以同时使用多个连接器。但是，浮动连接器的结构克服了这一问题。这样一来，可以提高应用中的布局和电路设计的自由度。

#### 3 可实现机器人自动组装

在过去，使用装配机器人进行嵌合时可能会出现一些问题，如斜向嵌合对连接器本身产生的应力以及焊接开裂等故障的风险。通过在机器人装配过程中使用浮动连接器，可以吸收机器人无法完全修正的误差和嵌合偏移，并减轻对连接器和焊锡部位的应力集中。此外，浮动连接器还将通过嵌合口部的嵌合诱导结构来消除嵌合时的应力。

## IRISO 的浮动连接器

意力速电子工业的浮动连接器具有以下优势：通过插座和插头的组合，具备平行方向和垂直方向的嵌合类型，提供从 0.4mm Pitch 到 2.0mm Pitch、嵌合高度从 3mm 到 30mm 的丰富多样的产品线，产品扩展方面居业界 No.1。累计销量已超过 30 亿个，并且根据客户的反馈不断进行改进的意力速电子工业的浮动连接器将继续在研究和开发各种设备的连接方法方面取得进展。

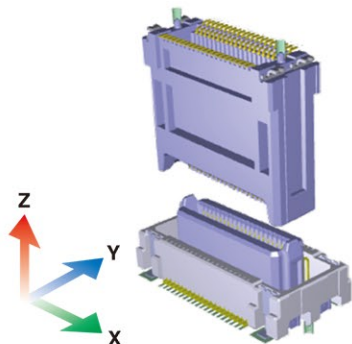

# 高速浮动连接器 ..... 板对板连接器

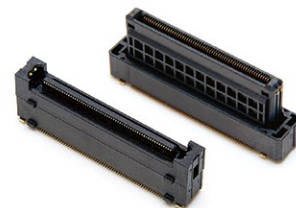

是具备浮动、Auto I-Lock™结构等以优势功能，同时适用于高速传输的产品群。虽然这种端子的结构复杂，但因为有稳定的特性阻抗，所以实现了高水平的高速传输。

- 最大限度地减少了信号劣化，给 SI 设计留出更多空间。
- 提供各种评价支持。

### Feature 1 浮动

#### “为客户的设计提供余地和自由”

浮动式连接器可以在 X/Y 方向上移动，吸收电路板间的位置偏移，所以连接多个时容易进行对准调整，缓和集中在焊接部位的应力。另外，不仅可以适当地导入，还对改善嵌合作业性做出了很大的贡献。10143 系列实现了超过间距宽度的可动量。可在 X-Y 方向上移动 0.8mm。

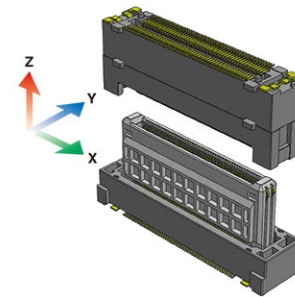

### Feature 2 高速

#### “将功能和信息连接起来”的意义”

如今设备的高性能化和信息处理量的增加，对连接器有更高的传输要求。同时，由于高频信号的增加，还须注意以前不是问题的细微处。IRISO 支持高速传输的产品，将大量的实测和模拟有机地结合在一起，设计成最佳状态。同时，融合浮动技术，兼具高可靠性和作业性，这也是其一大特点。10143 系列实现了 IRISO 电子工业浮动式连接器史上最高级别的 25Gbps\* 高速传输。

\*按“OIF/CEI 28G-SR/VSR”标准测定时

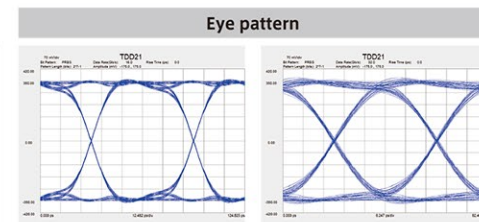

### Feature 3 电源端子

#### “向小极化、小型化发起挑战”

将具有浮动式结构的电源用端子配置在产品的两端，不需要为电源分配端子，有助于连接器的小极化。这种电源用端子还兼有补强端子的作用，实现了连接器整体的小型化。可以缩减连接器在电路板上的投影面积。

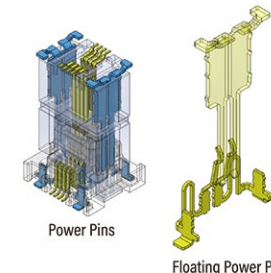

### Straight type

10143series Plug

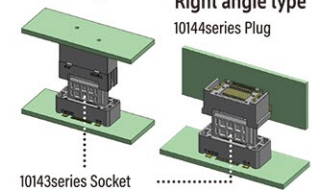

### Right angle type

10144series Plug

## 10143/10144 Series

这是一种高速的 0.5mm 间距浮动式连接器。它采用浮动式结构,可在 X-Y 方向上移动 0.8mm。它在 Z 方向上通过嵌合长度吸收 ±0.5mm。这种“混合式”连接器同时具备 25Gbps\* 的高速传输能力和大范围浮动的功能。在连接器两端搭载兼具补强功能的电源用端子。

■共有 24 种嵌合高度变化包括极数扩展在内,拥有 104 种规格

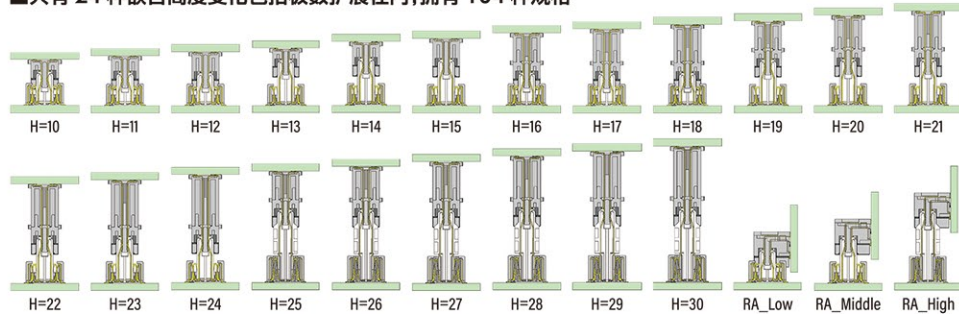

## 10143B - 10143S

0.5 Pitch

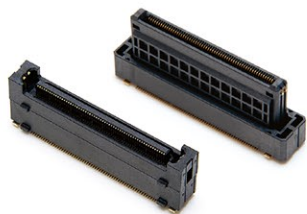

Pitch(mm)	0.5
嵌合方向(ST/RA)	ST-ST
芯数(Pin)	20~160
浮动量 X/Y (mm)	0.8
额定电压(V(AC/DC))	50
额定电流(A)	0.5/3.0
传输特性(Gbps)	25
使用温度范围(°C)	-40~125

## 10144B - 10143S

0.5 Pitch

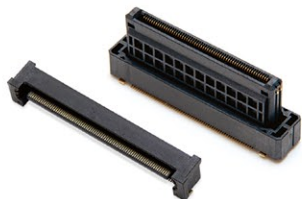

Pitch(mm)	0.5
嵌合方向(ST/RA)	RA-ST
芯数(Pin)	20~160
浮动量 X/Y (mm)	0.8
额定电压(V(AC/DC))	50
额定电流(A)	0.5/3.0
传输特性(Gbps)	25
使用温度范围(°C)	-40~125



IRISO 独特的内部板对板 (BtoB®) Z 方向浮动类型连接器是为严苛的振动环境设计的。采用了 IRISO 独有的浮动技术 "Z-Move™ (商标注册)"。在保持接点固定的同时,允许 Z 轴浮动。这是一种具有出色的抗振动性和耐冲击性的连接器。它能够缓解由振动(共振)和冲击引起的焊锡部分的应力集中,大大提高操作性和可靠性。

\*P50 请参考 IRISO 的 Z-Move™功能的 Socket 18021 系列产品。

### Feature 1 Z-Move™ 振动

IRISO 独有的 "Z-Move™" 技术使得连接器的接触部分能够追随 Z 方向的共振而吸收基板的共振,并展现出高度的接触可靠性。这样可以防止因微小摩擦而导致接触可靠性下降的问题。此外,IRISO 还提供了基于他们以往的评估经验的共振仿真服务。通过在客户的设计初期阶段提供支持,这项服务能够提供给客户更有效的使用建议。

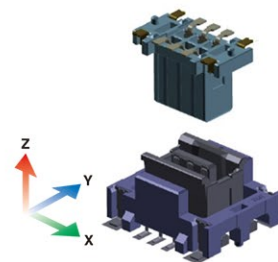

### Feature 2 高温

在汽车设备中,由于发动机周围的热量以及设备的多功能化,对连接器产品的耐热性要求也很高。经过材料和设计技术的巧妙运用,实现了高耐热的产品,可以在严酷的高温环境下安全可靠地使用。这些高耐热产品能够有效抵御高温环境对连接器的影响,确保其稳定的性能和可靠的连接性。

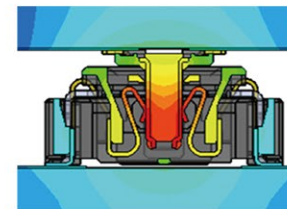

### Feature 3 两点接触

IRISO 提供的两点接触构造端子在前端端子处通过可靠地清除异物,确保在容易产生粉尘和污垢的环境下提供可靠的连接。它可以满足对连接可靠性要求较高的设备,并为您提供安心的使用体验。

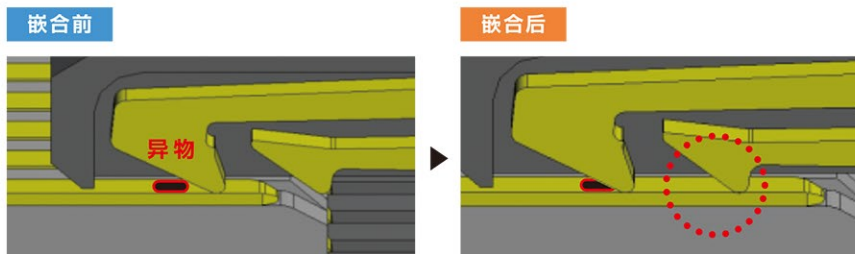

### 10120 系列

这是一款 2.0mm 间距的 Z 轴可动 (Z-Move™) 浮动型平行连接 (ST/ST) BtoB® 连接器。它能够无缝适应不同的板间距离, 提供了 5 种母端类型和 2 种公端类型供选择。通过组合不同类型可支持 11 到 20mm 范围内每 1mm 的板间距离。该连接器提供 6、10、20 和 30 个芯数的配置。适用于车载环境, 适配 125°C 的使用环境温度, 适用于动力传输系统周围的板间连接。

### 10127 系列

这是一款 2.0mm 间距的 Z 轴可动 (Z-Move™) 浮动型平行连接 (ST/ST) BtoB® 连接器。它是一种适用于基板间距离为 8mm 的低背版本与标准型号 (10120 系列) 相比, 用于需要缩小板间距离时使用。芯数配置 8 芯数产品正在生产 (6 芯数、10 芯数正在开发)。适用于车载环境, 适配 125°C 的使用环境温度,

\* 我们将利用 IRISO 独特的分析系统来模拟适用于您的设备的固定方法。

### 10128 系列

我们成功地实现了 Z 轴可动 (Z-Move™) 浮动型平行连接 (ST/ST) BtoB® 连接器的极小 0.8mm 间距版本。通过 0.8mm 间距, 我们能够压缩贴装密度, 相比于 2.0mm 间距的标准型号 (10120 系列), 基板占有面积减少了约 50%。我们还提供小间距多芯数的配置 (30、50 芯数量产中)。这款连接器具有耐热特性, 并适用于车载环境, 适配 125°C 的使用环境温度,

### 10133 系列

我们成功地实现了 Z 轴可动 (Z-Move™) 浮动型平行连接 (ST/ST) BtoB® 连接器的极小 0.5mm 间距版本。通过 0.5mm 间距, 我们能够压缩贴装密度; 和现存的 9984S 系列对配可以实现 12~20mm 的产品线。我们还提供小间距多芯数的配置 (40 芯数量产中)。这款连接器具有耐热特性, 并适用于车载环境, 适配 125°C 的使用环境温度,

\* 此产品具有多种组合方式。请详细参阅我们的官网(浮动连接器选择指南)以获取更多信息。

#### ■ 适配的板间距离, 可选择芯数

各种母端和公端的组合方式对应的板间距离如下:

板间距表格	10120B	
10120S	11mm	12mm
	13mm	14mm
	15mm	16mm
	17mm	18mm
	19mm	20mm

板间距表格	10127B
10127S	8mm

#### ■ 适配的板间距离, 可选择芯数

各种母端和公端的组合方式对应的板间距离如下:

板间距表格	10128B	
10128S	17mm	18mm
	19mm	20mm
	21mm	22mm
	23mm	24mm
	25mm	26mm

#### ■ 适配的板间距离, 可选择芯数

各种母端和公端的组合方式对应的板间距离如下:

板间距表格	10133B
9984S	12mm
	14mm
	16mm
	18mm
	20mm

## 10120B - 10120S

Z-Move™ 2-point contact High Temp 2.0 Pitch

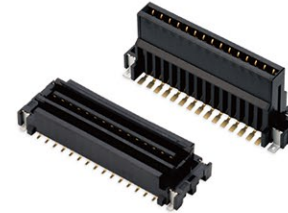

Pitch(mm)	2.0
嵌合方向 (ST/RA)	ST
芯数 (Pin)	6~30
浮动量 X/Y (mm)	0.65
额定电压 (V (AC/DC))	125
额定电流 (A)	1.0
传输特性 (Gbps)	—
使用温度范围 (°C)	-40~125

## 10127B - 10127S

Z-Move™ 2-point contact High Temp 2.0 Pitch

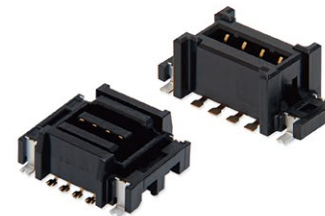

Pitch(mm)	2.0
嵌合方向 (ST/RA)	ST
芯数 (Pin)	6/8/10
浮动量 X/Y (mm)	0.5
额定电压 (V (AC/DC))	125
额定电流 (A)	1.0
传输特性 (Gbps)	—
使用温度范围 (°C)	-40~125

## 10128B - 10128S

Z-Move™ 2-point contact High Temp 0.8 Pitch

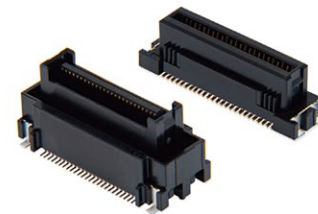

Pitch(mm)	0.8
嵌合方向 (ST/RA)	ST
芯数 (Pin)	30/50
浮动量 X/Y (mm)	0.5
额定电压 (V (AC/DC))	50
额定电流 (A)	0.5
传输特性 (Gbps)	—
使用温度范围 (°C)	-40~125

## 10133B - 9984S

Z-Move™ 2-point contact High speed High Temp 0.5 Pitch



Pitch(mm)	0.5
嵌合方向 (ST/RA)	ST
芯数 (Pin)	40
浮动量 X/Y (mm)	0.5
额定电压 (V (AC/DC))	50
额定电流 (A)	0.4
传输特性 (Gbps)	—
使用温度范围 (°C)	-40~125

# 0.4mm pitch 浮动连接器 ..... 板对板连接器

# 板对板连接器



这是一款 0.4mm 间距的连接器, 可实现数字信号的高速传输。它是一种浮动型平行连接 (ST/ST)BtoB® 连接器, 具有可动(浮动)结构, 可在 X-Y 方向上实现 0.4mm 的浮动。在 Z 方向上, 有效的嵌合长度为 0.3mm 它采用了低背和紧凑设计, 同时具备高速传输的能力。支持高达 10Gbps 的高速传输(根据我司定义的参考值)。差分阻抗匹配为 100Ω。在车载摄像头模块的基板集成过程中, 它可以吸收光轴偏差, 大大提高可靠性。

## Feature 1 高温

随着汽车设备的发动机周围以及设备高功能化所产生的热量增加, 在连接器产品中也需要具备高耐热性。通过材料和设计技术的运用, 实现了高耐热产品, 这些产品可以在恶劣的高温环境下安全可靠地使用。

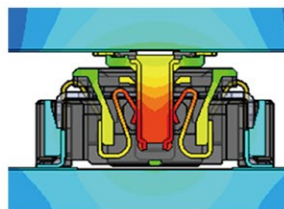

## Feature 2 高速

IRISO 的高速传输产品是通过有机地结合多种实地评估和模拟技术进行最优设计的。基于通用公端, 将浮动技术与高速传输相结合, 具备高可靠性和操作性, 并提供最高 10Gbps 的传输速度的产品线。



10126S : Floating Type

11007S : Non Floating Type

10126B : Common Plug

8.0Gbps

10Gbps+

## Feature 3 最小级

在连接器领域, 小型化已成为不可避免的话题。然而, 随着设备的小型化趋势, 设备的多功能性和承载信息量仍在不断增加。IRISO 的 0.4mm Pitch BtoB® 系列产品提供了根据使用需求进行小型化设计的 10136 系列产品, 以满足不同应用的需求。



■ 适配的板间距离, 可选择芯数 各种母端和公端的组合方式对应的板间距离如下:

板间距表格	10126S/11007S			10136S	11010S
10126B	3mm	3.5mm	4mm	—	—
10136B	—	—	—	3.5mm	—
11010B	—	—	—	—	2mm

## 10126B - 10126S

Floating High speed High Temp 0.4 Pitch

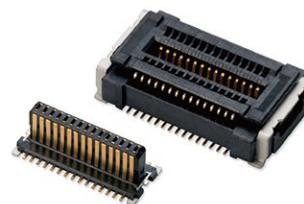

Pitch(mm)	0.4
嵌合方向 (ST/RA)	ST
芯数 (Pin)	20~60
浮动量 X/Y (mm)	0.4
额定电压 (V (AC/DC))	50
额定电流 (A)	0.4
传输特性 (Gbps)	MAX8
使用温度范围 (°C)	-40~125

## 10126B - 11007S

High speed High Temp 0.4 Pitch

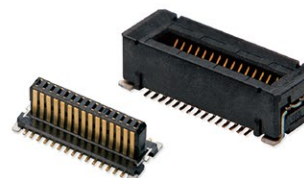

Pitch(mm)	0.4
嵌合方向 (ST/RA)	ST
芯数 (Pin)	20~60
浮动量 X/Y (mm)	0
额定电压 (V (AC/DC))	50
额定电流 (A)	0.4
传输特性 (Gbps)	MAX10
使用温度范围 (°C)	-40~125

## 10136B - 10136S

Floating High speed High Temp 0.4 Pitch

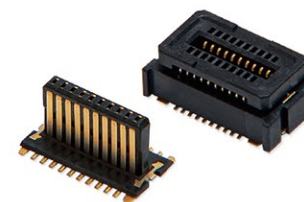

Pitch(mm)	0.4
嵌合方向 (ST/RA)	ST
芯数 (Pin)	20~
浮动量 X/Y (mm)	0.4
额定电压 (V (AC/DC))	50
额定电流 (A)	0.4
传输特性 (Gbps)	MAX8
使用温度范围 (°C)	-40~105

## 11010B - 11010S

High speed High Temp 0.4 Pitch

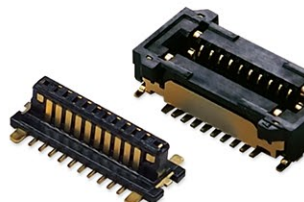

Pitch(mm)	0.4
嵌合方向 (ST/RA)	ST
芯数 (Pin)	20~60
浮动量 X/Y (mm)	—
额定电压 (V (AC/DC))	50
额定电流 (A)	0.4
传输特性 (Gbps)	—
使用温度范围 (°C)	-40~125

# 0.5mm pitch 浮动连接器 ..... 板对板连接器

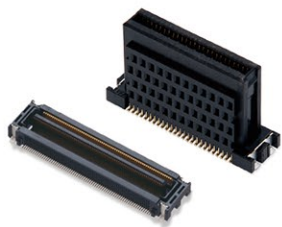

这是一款 0.5mm 间距的连接器, 可实现数字信号的高速传输。它是一种浮动 BtoB® 连接器, 具有可动(浮动)结构, 可在 X-Y 方向上实现 0.5mm 的浮动, 并具有 0.5mm 的有效嵌合长度。此外, 它支持 20mm 到 30mm 的基板间距, 提供超过间距的大范围浮动的母端和垂直可动母端, 使得直角连接成为可能。它支持高达 1.0Gbps 的高速传输(根据我司定义的参考值), 端子采用了 2 点接触, 可以在恶劣环境中进行可靠的异物排除(差分阻抗匹配为 100Ω)。

## Feature 1 浮动

浮动型 BtoB® 连接器可以在 X 轴和 Y 轴方向上移动, 它可以自由适应基板之间的位置偏差, 因此在进行多对连接时, 调整对齐变得更加容易。这种设计还有助于减轻焊接部分承受的应力, 从而提高连接的可靠性。同时, 它还通过合适的引导设计, 方便了连接的操作。

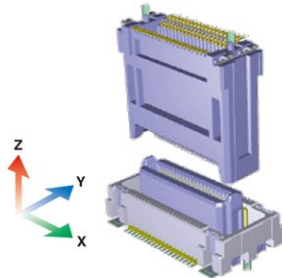

## Feature 2 高速

如今, 设备的多功能化和承载信息量的增加加剧了对连接部件进行高速传输支持的需求。此外, 信号的高频成分增加也使得我们需要关注微小的地方。IRISO 的高速传输产品经过了大量的实地评估和仿真, 以达到最优设计。作为重要的特点之一, 它还将浮动技术与高速传输相结合, 具有高可靠性和操作性的特点,



## Feature 3 两点接触

IRISO 所提供的两点接触是通过前端接触点来确保有效地清除杂质, 即使在灰尘和脏污容易积聚的环境中, 也能提供可靠的连接。因此, 您可以放心地在对连接信号可靠性要求较高的设备中使用它。

### 嵌合前

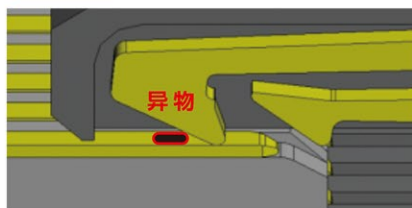

### 嵌合后

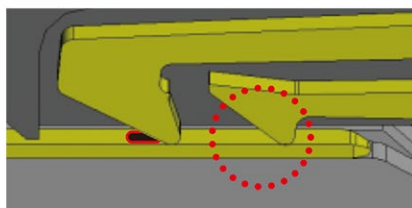

# 0.5mm pitch 浮动连接器 ..... 板对板连接器

## 9984/9985 系列(基础型)

该系列产品基于 2 点接点的垂直连接为基础, 提供与配对兼容的选项, 包括垂直连接、高速传输支持(折弯端子触点)、低插拔力单触点(适用于垂直连接)等选项, 广泛支持基本的基板间连接需求。

### 基础产品的主要特点

在基板平面方向上, X 轴和 Y 轴分别具有 0.5mm 的浮动范围 / 公端可浮动。

- 它可以吸收组装时的偏差并减轻安装部位的应力。
- 非常适合自动组装(自动化连接器)。
- 在 1mm (±0.5) 的有效嵌合长度范围内, 支持中间距离的连接。

通过具有抗异物能力的双点接触, 实现高度可靠的连接信号(一部分例外)。

- 通过前段触点, 可有效地除去异物。
- 确保冗余连接。

能够适应广泛的芯数范围(具体的芯数取决于连接方式)。

- 能够提供从 40 到 160 的芯数变化, 每 20 芯一个阶段。

我们提供了适用于高速传输的选择。

- 我们准备了适用于高速传输的折弯端子选择(限于特定芯数)。
- 根据不同的组合, 我们的产品支持高达 5Gbps 的高速传输(差分 100Ω)。

Right angle 插座 9985S 系列支持垂直连接

- 我们准备了可靠的两点接触和低插拔力的单点接触类型, 以确保高信赖性。

### 标准型(支持 105/125°C)

板间距表格	9984B	
	9984S	8mm
	10mm	11mm
	12mm	13mm
	14mm	15mm
	18mm	19mm

\*18mm、19mm 型仅支持 125°C

### 高速传输类型

板间距表格	9984B	
10121S	7mm	8mm
	10mm	11mm
	15mm	16mm

## 10106/10141 系列(超大浮动量)

这是一种可靠性高、适用于 20~30mm 基板间距离的、具有超过连接间距范围的超大浮动范围的双触点板对板连接器。

除了基本产品的特点外, 它还具有超过 pitch 的超大浮动范围, 可以吸收位置偏差, 提高组装性能。

- 基板平面方向和 X-Y 轴方向各可动范围为 0.8mm (对应 10106S 型号), 可适应较大的位置偏差。
- 对于 120 和 140 芯数的产品, 还提供更大浮动量的 10141S 型号, 可达到 1.2mm 的浮动范围。
- 通过选择适当的公端, 可适用 20mm、25mm 和 30mm 三种不同的基板嵌合高度。
- 提供从 40 到 140 芯数的产品系列, 每 20 芯一组。
- 所有系列产品的端子镀层采用镍障壁机制(根据连接方式的不同, 可选择的芯数也有所不同。)

板间距表格	10106S	10141S
浮动量	X-Y 0.8mm	X-Y 1.2mm
10106B	20mm	
	25mm	
	30mm	

## 10112 系列(高速垂直 90°)

这是一种专为垂直连接设计的板对板连接器, 由垂直浮动插座连接器和直角插头连接器组成。它采用 0.5mm 的小 pitch, 实现了高密度的组装, 并支持高速传输。

除了基础产品的特点之外, 还通过垂直连接专用设计进行了优化

- 10~140 极的规格
- 该连接器的插座端在基板 X 轴 (pitch 方向) 和 Y 轴 (列间方向) 上分别具有 0.5×0.5mm 的浮动范围。
- 支持 100Ω 差分传输 (如有其他条件可咨询)。
- 10112B/S 支持 3Gbps 的高速传输。
- 9984B/10146S 支持 5Gbps 的高速传输。

各产品支持的极数	10~30	40~60	70~140
10112B/S	○	○	×
9984B/10146S	×	○	○

## 板对板连接器

### 9985S

Floating

0.5 Pitch

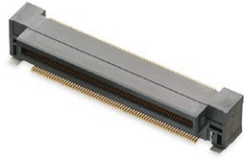

Pitch(mm)	0.5
嵌合方向(ST/RA)	RA
芯数(Pin)	40~140
浮动量 X/Y (mm)	0.5
额定电压(V(AC/DC))	50
额定电流(A)	0.4
传输特性(Gbps)	—
使用温度范围(°C)	-40~105

### 9984S

Floating

2-point contact

0.5 Pitch



Pitch(mm)	0.5
嵌合方向(ST/RA)	ST
芯数(Pin)	40~140
浮动量 X/Y (mm)	0.5
额定电压(V(AC/DC))	50
额定电流(A)	0.4
传输特性(Gbps)	—
使用温度范围(°C)	-40~125

### 9984B

Floating

2-point contact

0.5 Pitch



Pitch(mm)	0.5
嵌合方向(ST/RA)	ST
芯数(Pin)	40~160
浮动量 X/Y (mm)	0.5
额定电压(V(AC/DC))	50
额定电流(A)	0.4
传输特性(Gbps)	—
使用温度范围(°C)	-40~125

### 10121S

Floating

High speed

0.5 Pitch



Pitch(mm)	0.5
嵌合方向(ST/RA)	ST
芯数(Pin)	100/120/160
浮动量 X/Y (mm)	0.5
额定电压(V(AC/DC))	50
额定电流(A)	0.4
传输特性(Gbps)	MAX5.9
使用温度范围(°C)	-40~105

## 板对板连接器

### 10112S

Floating

High speed

0.5 Pitch

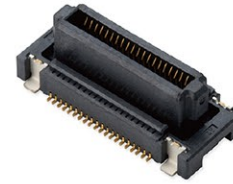

Pitch(mm)	0.5
嵌合方向(ST/RA)	ST
芯数(Pin)	10~60
浮动量 X/Y (mm)	MAX 0.6
额定电压(V(AC/DC))	50
额定电流(A)	0.5
传输特性(Gbps)	MAX7.8
使用温度范围(°C)	-40~105

### 10112B

Floating

High speed

0.5 Pitch



Pitch(mm)	0.5
嵌合方向(ST/RA)	RA
芯数(Pin)	10~60
浮动量 X/Y (mm)	MAX 0.6
额定电压(V(AC/DC))	50
额定电流(A)	0.5
传输特性(Gbps)	MAX7.8
使用温度范围(°C)	-40~105

### 10106S

Floating

2-point contact

0.5 Pitch



Pitch(mm)	0.5
嵌合方向(ST/RA)	ST
芯数(Pin)	40~140
浮动量 X/Y (mm)	MAX 1.2
额定电压(V(AC/DC))	50
额定电流(A)	0.4
传输特性(Gbps)	—
使用温度范围(°C)	-40~105

### 10141S

Floating

2-point contact

0.5 Pitch



Pitch(mm)	0.5
嵌合方向(ST/RA)	ST
芯数(Pin)	120/140
浮动量 X/Y (mm)	1.2
额定电压(V(AC/DC))	50
额定电流(A)	0.4
传输特性(Gbps)	—
使用温度范围(°C)	-40~105

## 板对板连接器

# 10106B

Floating

2-point contact

0.5 Pitch



Pitch(mm)	0.5
嵌合方向(ST/RA)	ST
芯数(Pin)	40~140
浮动量 X/Y (mm)	MAX 1.2
额定电压 (V (AC/DC))	50
额定电流 (A)	0.4
传输特性 (Gbps)	—
使用温度范围 (°C)	-40~105

## 0.635mm pitch 浮动连接器 ..... 板对板连接器



我们的产品通过采用半英寸间距的产品设计,能够适应多种基板间距,并实现了小型化。对于注重接触可靠性的设备,我们采用了两点接触连接,以确保稳定的接触性能。此外,我们还提供了直角对配设计,为您提供更大的设计自由度。

### Feature 1 浮动

浮动型 BtoB® 连接器可以在水平和垂直方向上实现浮动,它可以自由适应基板之间的位置差异,因此在进行多个连接时,调整对齐变得更加容易。这种设计还有助于减轻焊接部分承受的应力,从而提高连接的可靠性。同时,它还通过合适的嵌合诱导设计,改善了作业的便利性。

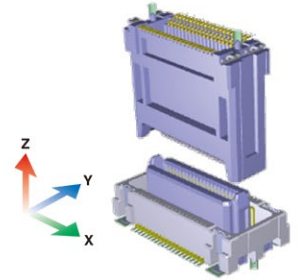

### Feature 2 高速

如今,设备的多功能化和承载信息量的增加加快了对连接部件进行高速传输支持的需求。此外,信号的高频需求增加也使得我们更需要关注微小的地方。IRISO 的高速传输产品经过了大量的实际评估和仿真,以达到最优设计。它还将浮动技术与高速传输相结合,具有高可靠性和操作性的特点,这也是其重要的特点之一。



### Feature 3 两点接触

IRISO 所提供的双点接触点是通过前端接触点来确保有效地清除杂质,即使在灰尘和脏污容易积聚的环境中,也能提供可靠的连接。因此,您可以放心地在对连接信号可靠性要求较高的设备中使用它。

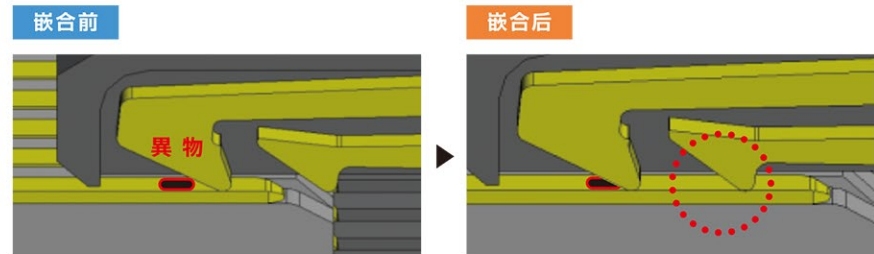

# 0.635mm pitch 浮动连接器 ..... 板对板连接器

# 板对板连接器

## ■本产品组的主要特点是：

基板平面方向和 X-Y 轴各自具有 0.5 毫米的浮动量 /Plug 侧可浮动

●它可以吸收组装偏差并减轻焊锡部应力。 ●非常适合自动组装 (机器人组装适用的连接器)。

通过具有抗异物能力的两点接触, 实现高可靠的信号传输

●通过前段触点, 可有效地除去异物。 ●确保冗余连接。

该产品还支持高速传输

我们为类似板间距准备了适用于高速传输的产品组合。

●通过不同的组合选项, 支持最高达 5.7Gbps 的高速传输 (差分 100Ω)

该产品具有多种基板间距组合、芯数扩展等多种可选项

●可以提供从 20 芯到 120 芯的产品

●我们提供 30 种以上的组合, 以实现从 6.5 毫米到 30.55 毫米的基板间距的组合。

●在相同的板间距下, 我们可以选择不同连接器的安装高度 (仅限部分组合)。

由于产品在安装方面具有兼容性, 可促进多个产品之间基板布局的共通化

( 根据类型可能存在差异 )

板间距表格	10109S				
10109B	6.50mm	8.50mm	9.50mm	14.50mm	16.55mm
	8.50mm	10.00mm	11.00mm	16.00mm	18.05mm
	10.50mm	12.00mm	13.00mm	18.00mm	20.05mm
	12.50mm	14.00mm	15.00mm	20.00mm	22.05mm
	13.00mm	14.50mm	15.50mm	20.50mm	22.55mm
	16.50mm	18.00mm	19.00mm	24.00mm	26.05mm
	18.50mm	20.00mm	21.00mm	26.00mm	28.05mm
	21.00mm	22.50mm	23.50mm	28.50mm	30.55mm

\* 此产品具有多种组合方式。请详细参阅我们的官网(浮动连接器选择指南)以获取更多信息。

## 10109S

Floating

2-point contact

High speed

0.635 Pitch



Pitch(mm)	0.635
嵌合方向 (ST/RA)	ST
芯数 (Pin)	20~120
浮动量 X/Y (mm)	0.5
额定电压 (V (AC/DC))	50
额定电流 (A)	0.5
传输特性 (Gbps)	MAX 5.7
使用温度范围 (°C)	-40~105

## 10109B

Floating

2-point contact

High speed

0.635 Pitch



Pitch(mm)	0.635
嵌合方向 (ST/RA)	ST
芯数 (Pin)	20~120
浮动量 X/Y (mm)	0.5
额定电压 (V (AC/DC))	50
额定电流 (A)	0.5
传输特性 (Gbps)	MAX 5.7
使用温度范围 (°C)	-40~105

## 10110B

Floating

2-point contact

High speed

0.635 Pitch

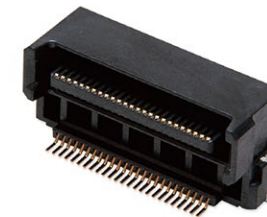

Pitch(mm)	0.635
嵌合方向 (ST/RA)	RA
芯数 (Pin)	30~120
浮动量 X/Y (mm)	0.5
额定电压 (V (AC/DC))	50
额定电流 (A)	0.5
传输特性 (Gbps)	MAX6
使用温度范围 (°C)	-40~105

# 0.8mm pitch 浮动连接器 ..... 板对板连接器

# 板对板连接器

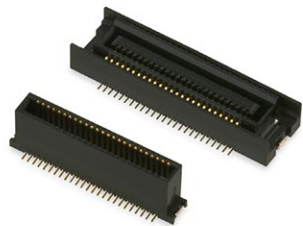

这是一个支持宽范围电路板间距离连接的浮动连接器，其使用便于实装的 0.8mm pitch。X-Y 轴具有 0.5mm 的浮动范围 /Socket 端可浮动根据不同的组合选项，支持从 900Mbps 到最大 5.0Gbps 的高速传输(差分 100Ω)。此外，我们还提供了直角插头 9828B，可与插座连接器 9828S 组合使用，实现垂直连接。

## Feature 1 浮动

浮动型 BtoB® 连接器可以在 X/Y 方向浮动，它可以自由适应基板之间的位置偏差，因此在进行多对连接器嵌合时，安装调整将变得容易。这种设计还有助于减轻焊接部分承受的应力，从而提高连接的可靠性。同时，配备嵌合诱导功能，改善了嵌合时的作业性

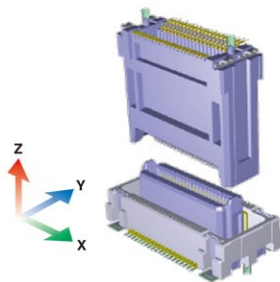

## Feature 2 高速

如今，设备的多功能化和信息承载量的增加加快了对连接部件进行高速传输支持的需求。此外，信号的高频成分增加也使得我们需要关注微小的地方。IRISO 的高速传输产品经过了大量的实际评估和仿真，以达到最优设计。它还将浮动技术与高速传输相结合，具有高可靠性和操作性的特点，这也是其重要的特点之一。



## Feature 3 产品阵容

该系列提供了通过嵌合兼容组成的广泛产品线(根据组合的不同,可对应芯数会有所变化)。

- 支持 30~100 芯数每 10 芯一档
- 可覆盖 6.0~24.7mm 的板间距

板间距表格	9828B		10102B		9860B				
9827S	6.00mm	8.00mm	9.00mm	8.95mm	12.70mm	14.25mm	15.75mm	17.00mm	20.95mm
9828S	9.75mm	11.75mm	12.75mm	12.70mm	16.45mm	18.00mm	19.50mm	20.75mm	24.70mm
10102S	9.75mm	11.75mm	12.75mm	12.70mm	16.45mm	18.00mm	19.50mm	20.75mm	24.70mm

\* 此产品具有多种组合方式。请详细参阅我们的官网(浮动连接器选择指南)以获取更多信息。

## 9828B

Floating High speed 0.8 Pitch



Pitch(mm)	0.8
嵌合方向(ST/RA)	RA
芯数(Pin)	30~90
浮动量 X/Y (mm)	0.5
额定电压 (V (AC/DC))	50
额定电流 (A)	0.5
传输特性 (Gbps)	MAX5.4
使用温度范围 (°C)	-40~105

## 9827B

Floating High speed 0.8 Pitch



Pitch(mm)	0.8
嵌合方向(ST/RA)	ST
芯数(Pin)	30~100
浮动量 X/Y (mm)	0.5
额定电压 (V (AC/DC))	50
额定电流 (A)	0.5
传输特性 (Gbps)	MAX5
使用温度范围 (°C)	-40~105

## 10102B

Floating 0.8 Pitch

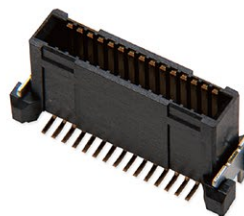

Pitch(mm)	0.8
嵌合方向(ST/RA)	ST
芯数(Pin)	30
浮动量 X/Y (mm)	0.5
额定电压 (V (AC/DC))	50
额定电流 (A)	0.5
传输特性 (Gbps)	—
使用温度范围 (°C)	-40~105

## 9860B

Floating High speed 0.8 Pitch



Pitch(mm)	0.8
嵌合方向(ST/RA)	ST
芯数(Pin)	30~100
浮动量 X/Y (mm)	0.5
额定电压 (V (AC/DC))	50
额定电流 (A)	0.5
传输特性 (Gbps)	MAX1.7
使用温度范围 (°C)	-40~105

## 板对板连接器

### 9827S

Floating 0.8 Pitch



Pitch(mm)	0.8
嵌合方向(ST/RA)	ST
芯数(Pin)	30~80
浮动量 X/Y (mm)	0.5
额定电压(V(AC/DC))	50
额定电流(A)	0.5
传输特性(Gbps)	—
使用温度范围(°C)	-40~105

### 9828S

Floating 0.8 Pitch



Pitch(mm)	0.8
嵌合方向(ST/RA)	ST
芯数(Pin)	30~100
浮动量 X/Y (mm)	0.5
额定电压(V(AC/DC))	50
额定电流(A)	0.5
传输特性(Gbps)	—
使用温度范围(°C)	-40~105

### 10102S

Floating 0.8 Pitch

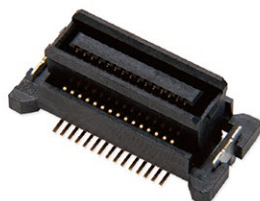

Pitch(mm)	0.8
嵌合方向(ST/RA)	ST
芯数(Pin)	30
浮动量 X/Y (mm)	0.5
额定电压(V(AC/DC))	50
额定电流(A)	0.5
传输特性(Gbps)	—
使用温度范围(°C)	-40~105

## 1.0mm pitch 浮动连接器 ..... 板对板连接器

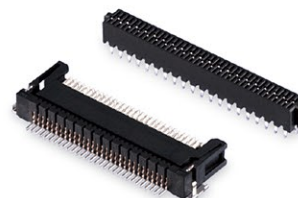

这是一款 1.0mm 间距浮动 BtoB® 连接器,通过在系列之间实现嵌合互换,实现了多样的产品线。基板面方向、X-Y 轴各有 0.5mm 的浮动范围 /Plug 端可动。通过实现六个系列之间的嵌合兼容设计,在每个系列中可以提供多样化选择,包括芯数、定位柱、基板安装方法、镀层类型等,以实现丰富多样的选择。我们还提供了垂直连接兼容的直角插头 9850B 系列可以满足在垂直布局时对基板间距的丰富选择。

### Feature 1 浮动

浮动型 BtoB® 连接器可以在 X/Y 方向上浮动,它可以自由适应基板之间的位置偏差,因此在进行多对连接器嵌合时,安装调整将变得容易。这种设计还有助于减轻焊接部分承受的应力,从而提高连接的可靠性。同时,配备嵌合诱导功能,改善了嵌合时的作业性

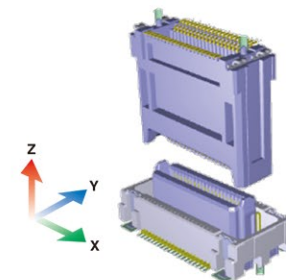

### Feature 2 产品阵容

提供广泛的基板间距变化(根据组合,可适应不同芯数)。

- 可以对应从 5.5mm 到 19.65mm 的基板间距。
- 从 6 芯到 30 芯我们提供 13 种芯数变化选项,每两芯数为一档

板间距表格	9851B	9853B	9855B	9854B	9856B
9851S	5.50mm	-	10.50mm	-	12.00mm
9855S	6.00mm	-	11.00mm	-	12.50mm
9850S	6.65mm	8.00mm	11.65mm	12.50mm	13.15mm
9852S	8.15mm	9.50mm	13.15mm	14.00mm	14.65mm
9854S	9.65mm	11.00mm	14.65mm	15.50mm	16.15mm
9856S	13.15mm	14.50mm	18.15mm	19.00mm	19.65mm

## 板对板连接器

### 9853S

Floating

1.0 Pitch



Pitch(mm)	1.0
嵌合方向 (ST/RA)	RA
芯数 (Pin)	6~28
浮动量 X/Y (mm)	0.5/0.8
额定电压 (V (AC/DC))	125
额定电流 (A)	1
传输特性 (Gbps)	—
使用温度范围 (°C)	-40~105

### 9850B

Floating

1.0 Pitch



Pitch(mm)	1.0
嵌合方向 (ST/RA)	RA
芯数 (Pin)	6~30
浮动量 X/Y (mm)	0.5/0.8
额定电压 (V (AC/DC))	125
额定电流 (A)	1
传输特性 (Gbps)	—
使用温度范围 (°C)	-40~105

### 9851B

Floating

1.0 Pitch

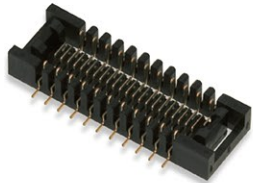

Pitch(mm)	1.0
嵌合方向 (ST/RA)	ST
芯数 (Pin)	6~30
浮动量 X/Y (mm)	0.5
额定电压 (V (AC/DC))	125
额定电流 (A)	1
传输特性 (Gbps)	—
使用温度范围 (°C)	-40~105

### 9853B

Floating

1.0 Pitch

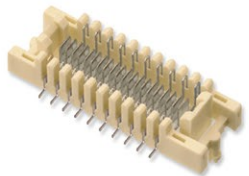

Pitch(mm)	1.0
嵌合方向 (ST/RA)	ST
芯数 (Pin)	6~30
浮动量 X/Y (mm)	0.5
额定电压 (V (AC/DC))	125
额定电流 (A)	1
传输特性 (Gbps)	—
使用温度范围 (°C)	-40~105

## 板对板连接器

### 9854B

Floating

1.0 Pitch

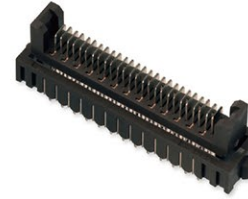

Pitch(mm)	1.0
嵌合方向 (ST/RA)	ST
芯数 (Pin)	6~30
浮动量 X/Y (mm)	0.5
额定电压 (V (AC/DC))	125
额定电流 (A)	1
传输特性 (Gbps)	—
使用温度范围 (°C)	-40~105

### 9855B

Floating

1.0 Pitch



Pitch(mm)	1.0
嵌合方向 (ST/RA)	ST
芯数 (Pin)	6~30
浮动量 X/Y (mm)	0.5
额定电压 (V (AC/DC))	125
额定电流 (A)	1
传输特性 (Gbps)	—
使用温度范围 (°C)	-40~105

### 9856B

Floating

1.0 Pitch



Pitch(mm)	1.0
嵌合方向 (ST/RA)	ST
芯数 (Pin)	6~30
浮动量 X/Y (mm)	0.5
额定电压 (V (AC/DC))	125
额定电流 (A)	1
传输特性 (Gbps)	—
使用温度范围 (°C)	-40~105

### 9850S

Floating

1.0 Pitch



Pitch(mm)	1.0
嵌合方向 (ST/RA)	ST
芯数 (Pin)	6~30
浮动量 X/Y (mm)	0.5
额定电压 (V (AC/DC))	125
额定电流 (A)	1
传输特性 (Gbps)	—
使用温度范围 (°C)	-40~105

## 板对板连接器

### 9851S

Floating

1.0 Pitch

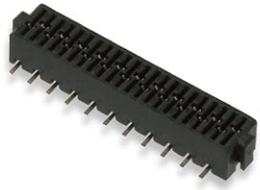

Pitch(mm)	1.0
嵌合方向(ST/RA)	ST
芯数(Pin)	6~30
浮动量 X/Y (mm)	0.5
额定电压(V(AC/DC))	125
额定电流(A)	1
传输特性(Gbps)	—
使用温度范围(°C)	-40~105

### 9852S

Floating

1.0 Pitch



Pitch(mm)	1.0
嵌合方向(ST/RA)	ST
芯数(Pin)	6~30
浮动量 X/Y (mm)	0.5
额定电压(V(AC/DC))	125
额定电流(A)	1
传输特性(Gbps)	—
使用温度范围(°C)	-40~105

### 9854S

Floating

1.0 Pitch



Pitch(mm)	1.0
嵌合方向(ST/RA)	ST
芯数(Pin)	6~30
浮动量 X/Y (mm)	0.5
额定电压(V(AC/DC))	125
额定电流(A)	1
传输特性(Gbps)	—
使用温度范围(°C)	-40~105

### 9855S

Floating

1.0 Pitch

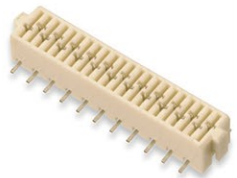

Pitch(mm)	1.0
嵌合方向(ST/RA)	ST
芯数(Pin)	6~28
浮动量 X/Y (mm)	0.5
额定电压(V(AC/DC))	125
额定电流(A)	1
传输特性(Gbps)	—
使用温度范围(°C)	-40~105

## 板对板连接器

### 9856S

Floating

1.0 Pitch



Pitch(mm)	1.0
嵌合方向(ST/RA)	ST
芯数(Pin)	8~30
浮动量 X/Y (mm)	0.5
额定电压(V(AC/DC))	125
额定电流(A)	1
传输特性(Gbps)	—
使用温度范围(°C)	-40~105

## 2.0mm pitch ..... 板对板连接器

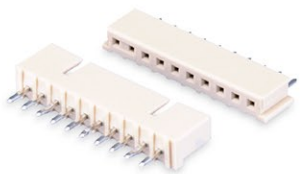

这是一种 2.0mm 间距的电路板对电路板连接器。可以通过导柱顺畅地嵌合。它采用防止误插入及防止扭曲的带槽结构。它还采用了嵌合引导的三面挡墙的结构。可以提供平行连接(ST/ST)、垂直连接(ST/RA)类型。9111 系列实现了 2 列安装,节省空间。另外,9115 系列的嵌合锁定功能确保可靠的连接。可以选择最适合您用途的类型。

### 9110B-9110S

2.00 Pitch

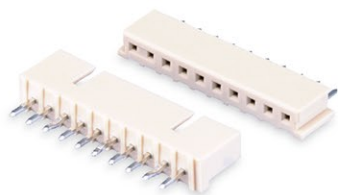

Pitch(mm)	2.0
嵌合方向(ST/RA)	9110B ST 9110S ST/RA
芯数(Pin)	2~20
额定电压(V(AC/DC))	125
额定电流(A)	1
传输特性(Gbps)	—
使用温度范围(°C)	-40~105

### 9111B-9111S

2.00 Pitch



Pitch(mm)	2.0
嵌合方向(ST/RA)	9111B ST 9111S ST/RA
芯数(Pin)	6~30
额定电压(V(AC/DC))	125
额定电流(A)	1
传输特性(Gbps)	—
使用温度范围(°C)	-40~105

### 9115B-9115S

2.00 Pitch

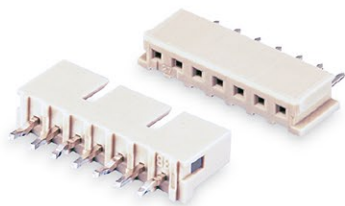

Pitch(mm)	2.0
嵌合方向(ST/RA)	9115B ST 9115S ST/RA
芯数(Pin)	3~20
额定电压(V(AC/DC))	125
额定电流(A)	1
传输特性(Gbps)	—
使用温度范围(°C)	-40~105

## 大电流浮动连接器 ..... 板对板连接器

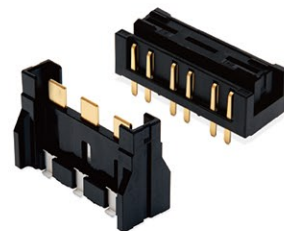

我们提供带有浮动功能的紧凑型大电流支持的板对板连接器,以满足有限空间内的电源连接需求。这是一种具有多接点结构的连接器,能够保持浮动性的同时提供可靠的低接触电阻。为了最大限度地利用通电能力,它具有高温耐受性(125°C)。

300V(污染度 2)/15A/125°C 额定: 9880SB 系列  
600V(污染度 2)/15A/125°C 额定: 10122SB 系列

#### Feature 1 浮动

浮动型 BtoB® 连接器可以在 X/Y 方向上浮动,它可以自由适应基板之间的位置偏差,因此在进行多对连接器嵌合时,安装调整将变得容易。这种设计还有助于减轻焊接部分承受的应力,从而提高连接的可靠性。同时,配备嵌合诱导功能,改善了嵌合时的作业性

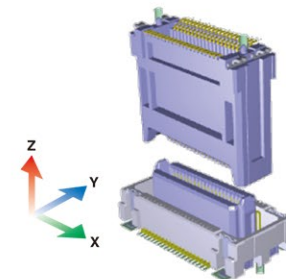

#### Feature 2 高温

随着汽车设备的发动机周围以及设备高功能化所产生的热量增加,在连接器产品中也需要具备高耐热性。通过材料和设计技术的运用,实现了高耐热产品,这些产品可以在恶劣的高温环境下安全可靠地使用。

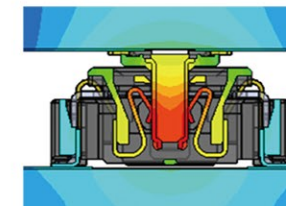

#### Feature 3 大电流

IRISO 的大电流连接器采用独立的四点接触结构,实现了高可靠性和低接触电阻,同时最大限度地减少了连接器嵌合部的热滞留,实现了较高的使用温度范围上限。此外,IRISO 还具备独特的浮动机构,支持位置偏移修正和高电流,可提高多个大电流连接方面的操作性。

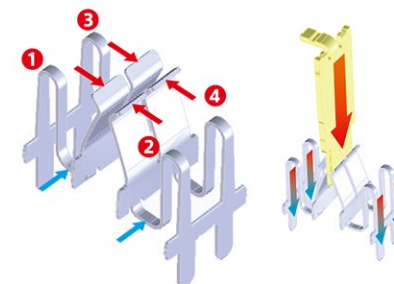

#### ■ 适配的板间距离,可选择芯数

各种母端和公端的组合方式对应的板间距离如下:

板间距表格	9880B	10122B
9880S	15.0mm	—
10122S	—	30.0mm

## 板对板连接器

### 9880B - 9880S

Floating

2-point contact

High Temp

High Voltage

9.2 Pitch

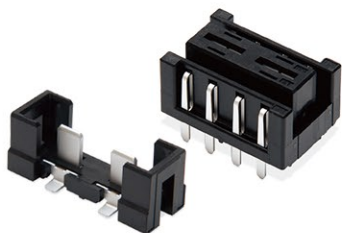

Pitch(mm)	9.2
嵌合方向(ST/RA)	ST
芯数(Pin)	2
浮动量 X/Y (mm)	1.0
额定电压 (V (AC/DC))	300
额定电流 (A)	15
传输特性 (Gbps)	—
使用温度范围 (°C)	-40~125

### 10122B - 10122S

Floating

2-point contact

High Temp

High Voltage

11.0 Pitch

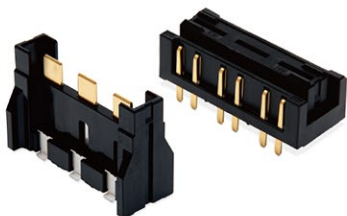

Pitch(mm)	11.0
嵌合方向(ST/RA)	ST
芯数(Pin)	3
浮动量 X/Y (mm)	X/1.0 Y/0.5
额定电压 (V (AC/DC))	600
额定电流 (A)	15
传输特性 (Gbps)	—
使用温度范围 (°C)	-40~125

## Pin header

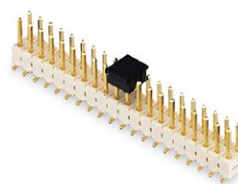

排针连接器用于各种领域、设备的内部连接(电路板间连接),采用插头(公端)连接器的基本形状:通过座体(用树脂材料制成的绝缘体)支撑对线材进行切割加工后得到的针脚(导体)。从侧面看,像插花的插花座“剑山”,这是它的一个特点。母端称为底座。IRISO 电子工业是从针脚起家的。根据针脚长度、针脚直径、锁定位置等,可以实现丰富的变化。

### 1 连接器的历史

连接器是什么时候、因为什么诞生的呢?据说它始于第二次世界大战。在战争背景下,由于军事上的需要,各种电子设备相继开发出来。开发出来的设备的使用环境极其严酷。但是,发生故障的时候,每次都必须把“一整套装置”拿到修理工厂。特别是大型设备十分麻烦。每次都要花费很多费用,即使是分秒必争的时候,也要花费很多的劳力、工夫和时间。而且,制造备用品的时候,也必须全部是“一整套装置”。那个时候,为了简化修理,产生了“只想更换坏了的地方”的动机。据说,因此人们想将焊接连接的部分变成“可装卸的电气连接”,实现这种功能的连接器被发明出来,开始使用。

最初开发的连接器是可以拆卸焊接电线的连接器。之后,随着印刷电路板的普及、各种电子零部件的发明和发展,产生了协同效果,连接器的形状发生了很大的改变。



### 2 那是从一个针脚开始的

IRISO 电子工业的基础——“插针”采用其他公司不能模仿的炮弹形状(将前端加工成锥形的形状)。目的是为了便于与接触部位、印刷电路板嵌合。车载用的公端子等采用前端变细的锥形形状,即:为了在插入配合侧(母端、电路板侧)时,能够顺畅地嵌合、压入,在锥形部位的一部分实施了倒角加工的形状,可以“降低插入力”、“减轻对配合连接器等的损伤”。

这是用本公司独有的“C型机器(方形针脚圆锥锥度加工机)”生产的“插针前端部分”的放大图像(1980年,用扫描电子显微镜(SEM)拍摄)。

用C型机器生产的针脚采用锻造加工 → 前端粉碎 → 旋转切割(滚轮夹头机构)的工序生产,因为没有使用刀具的切削加工,所以前端部分形状光滑(炮弹加工),这是它的特点。



\* 现有产品采用C型生产针脚,然后加工成排针(刊登在指南上的产品)

\* 新产品(排针形状)考虑质量方面的因素,全部使用冲压针脚

## Pin header

### 9210B

2.00 Pitch

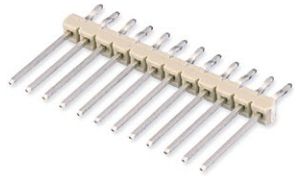

Pitch(mm)	2.0
嵌合方向(ST/RA)	ST
芯数(Pin)	10 ~ 34
额定电压(V(AC/DC))	125
额定电流(A)	1
传输特性(Gbps)	—
使用温度范围(°C)	-40~105

### 9201B

2.54 Pitch

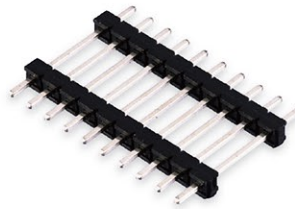

Pitch(mm)	2.54
嵌合方向(ST/RA)	ST
芯数(Pin)	2 ~ 32
额定电压(V(AC/DC))	250
额定电流(A)	3
传输特性(Gbps)	—
使用温度范围(°C)	

### 13014B

2.54 Pitch

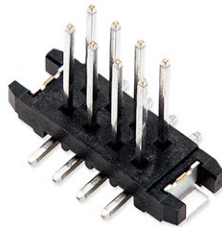

Pitch(mm)	2.54
嵌合方向(ST/RA)	RA
芯数(Pin)	8 ~ 12
额定电压(V(AC/DC))	250
额定电流(A)	3
传输特性(Gbps)	—
使用温度范围(°C)	-40~105

## Pin header

### 9261B

2.54 Pitch

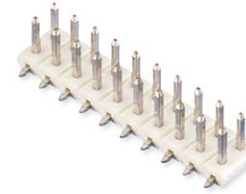

Pitch(mm)	2.54
嵌合方向(ST/RA)	ST
芯数(Pin)	4 ~ 14
额定电压(V(AC/DC))	250
额定电流(A)	3
传输特性(Gbps)	—
使用温度范围(°C)	-40~105

### 9203B

2.54 Pitch

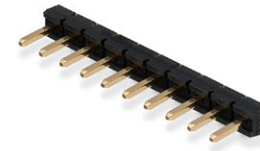

Pitch(mm)	2.54
嵌合方向(ST/RA)	RA
芯数(Pin)	2 ~ 10
额定电压(V(AC/DC))	250
额定电流(A)	3
传输特性(Gbps)	—
使用温度范围(°C)	-40~105

# 元器件座 (电源模块连接)

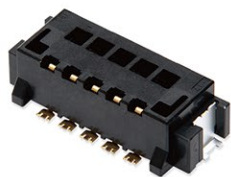

采用了最适合具有 Z-Move™结构的电源模块用底座 (支持间距:2.54mm, 0.64mm 方形插针) 电路板底部嵌合方式, 将原本通过手工焊接的电路板连接改为使用连接器后, 不仅简化了繁琐的焊接工序, 还提升了连接可靠性。

## Feature 1 底部嵌合方式

由于采用了适合电路板底部嵌合方式 (从连接器底部插入插针), 所以可目视确认插针的插入状态。

## Feature 2 可动结构和位置偏移修正

IRISO 电子工业的浮动式连接器可以在 X/Y 方向上移动, 吸收嵌合时的电路板间的位置偏移, 所以容易在同一电路板上设计多个排列, 有助于提高作业性。此外, 本系列还采用独有结构——“Z-Move™结构 \*1”, 实现了 Z 方向上的移动。吸收嵌合后的电路板共振, 实现高连接可靠性。

\* \*1 Z-Move™是 Iriso 电子工业有限公司的注册商标。

## Feature 3 减轻对焊接部位的负荷

除了浮动式结构之外, 在座体两端设置了补强端子, 减轻外力对焊接部位的负荷, 防止锡裂。

### ► 补充 | 什么是 Z-Move™结构

Z 轴在接触点固定的状态下可动。这种连接器的耐振动性、耐冲击性优异。可以缓和因振动、共振、冲击引起的焊接部位的应力。大幅提高了作业性、可靠性。

\* P23 还有具有 Z-Move™结构的、用于连接电路板的 BtoB® 型连接器, 请参照。

\* 推荐嵌合端子尺寸的详细情况请咨询营业部。

\* 支持插针分配和补强端子位置等的定制。详细情况请咨询营业部。

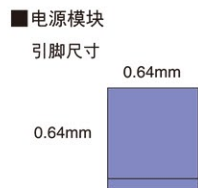
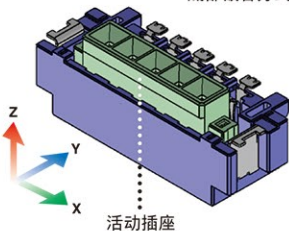
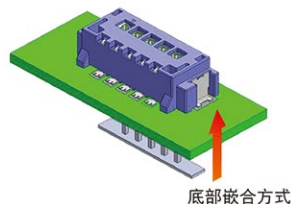

# 18021S

Z-Move™ High Temp 2.54 Pitch

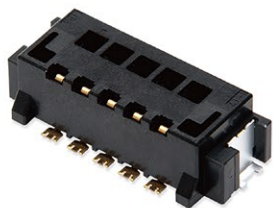

Pitch(mm)	2.54
嵌合方向 (ST/RA)	ST
芯数 (Pin)	3~10
浮动量 X/Y (mm)	0.5
额定电压 (V (AC/DC))	125
额定电流 (A)	1
传输特性 (Gbps)	—
使用温度范围 (°C)	-40~125

# 元器件座 (LCD 连接)

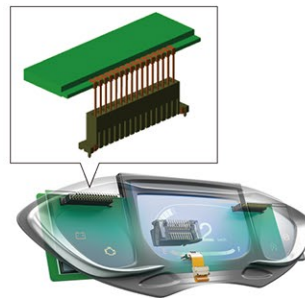

为了支持各种类型的 LCD, 可以提供顶部插入和底部插入两种类型的连接方向。支持通过 SMT 进行自动安装, 减少舌片的焊接工序。支持拓展到 5P~30P 连接的舌片尺寸: 宽度 0.5mm × 厚度 0.3mm。

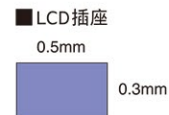

\* 嵌合对象 LCD 元器件仅限 2.0mm 间距。  
\* 推荐嵌合端子尺寸的详细情况请咨询营业部。

# 9242S

2.00 Pitch

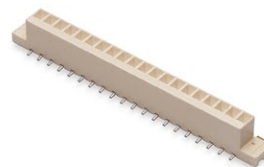

Pitch(mm)	2.00
嵌合方向 (ST/RA)	ST
芯数 (Pin)	5~28
额定电压 (V (AC/DC))	125
额定电流 (A)	1
传输特性 (Gbps)	—
使用温度范围 (°C)	-40~105

# 9240S

2.00 Pitch

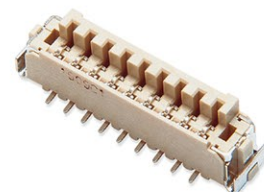

Pitch(mm)	2.00
嵌合方向 (ST/RA)	ST
芯数 (Pin)	6~22
额定电压 (V (AC/DC))	125
额定电流 (A)	1
传输特性 (Gbps)	—
使用温度范围 (°C)	-40~105

# 9257S

2.00 Pitch

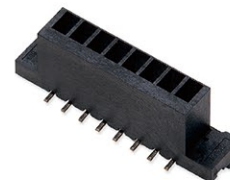

Pitch(mm)	2.00
嵌合方向 (ST/RA)	ST
芯数 (Pin)	6~30
额定电压 (V (AC/DC))	125
额定电流 (A)	1
传输特性 (Gbps)	—
使用温度范围 (°C)	-40~105



2.0mm 间距的非防水车载设备接口用连接器。使用 050 端子(采用盒式结构的超小型压接端子)实现小型化、低背化和高密度化。匹配高温耐受设计和适用于 SMT 自动实装,可支持最高温度 +125°C。并提供单排和双排两种类型供选择。

## Feature 1 节省空间

采用 "0.5mm 端子" 来替代传统的 "0.64mm 端子"。相比 0.64mm 端子(2.2mm 间距)的 "9491 系列" 产品上实现了 59% 的占板面积减小和 60% 的板上高度减小。

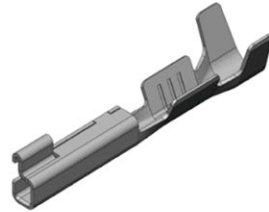

## Feature 2 高温

随着汽车设备的发动机周围以及设备多功能化所产生的热量增加,在连接器产品中也需要具备高耐热性。通过材料 and 设计技术的运用,研发出高耐热产品,这些产品可以在恶劣的高温环境下安全可靠地使用。

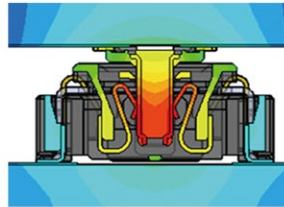

## Feature 3 可用性改进

为了方便插拔连接器,我们留出了足够的空间和其他设计考虑。在主锁的上部设置了一个横梁,以防止在绑扎电缆束时发生变形。并配备三种防呆键设计,以确保连接器的正确插入和防止误插。

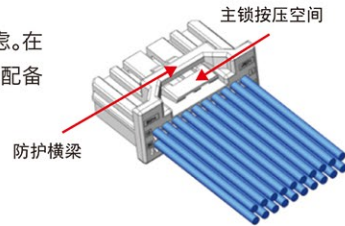

■ 单排型

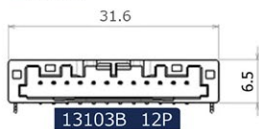

■ 双排型

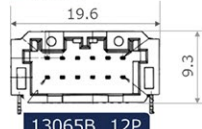

■ 基板侧连接器尺寸比较(单位:mm)

\*以下极数计划今后追加。详细情况请联系营业部。

系列	高度	进深	嵌合时	芯数及宽度											
				2P	4P	8P	10P	12P	16P	20P	24P	28P	32P	40P	
13103B	6.5	18.2	22.1	11.6	15.6	23.6	27.6	31.6	39.6	47.6	—	—	—	—	
13065B	9.3			—	—	15.6	—	19.6	23.6	27.4	31.6	35.6	39.6	47.6	

## 13103B - 13103S

High Temp

2.0 Pitch

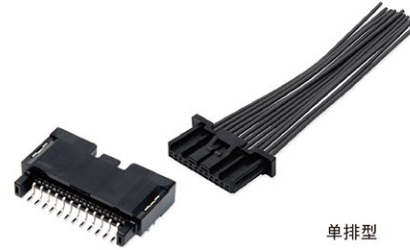

单排型

Pitch(mm)	2.0
嵌合方向(ST/RA)	RA
产品高度(mm)	6.50
芯数(Pin)	2 ~ 20
额定电压(V(AC/DC))	50
额定电流(A)	3
传输特性(Gbps)	—
使用温度范围(°C)	-40~125

## 13065B - 13065S

High Temp

2.0 Pitch



双排型

Pitch(mm)	2.0
嵌合方向(ST/RA)	RA
产品高度(mm)	9.30
芯数(Pin)	8 ~ 40
额定电压(V(AC/DC))	50
额定电流(A)	3
传输特性(Gbps)	—
使用温度范围(°C)	-40~125

# FPC/FFC 连接器



IRISO 的 FPC/FFC 用连接器,采用了可以轻松锁定 FPC/FFC 而几乎不需要施加力量的 ZIF 类型,以及独特的 I-Lock™ 锁定方式,实现了防止 FPC 脱落的功能。在插入 FPC 时,具有明显的卡扣感,提高了操作性和作业质量。提供了丰富的选择,包括既能实现自动组装又能实现高速传输的 Auto I-Lock™ 结构等。可广泛应用于汽车电气设备、移动设备和手机等各种用途。此外,我们的部分产品采用高可靠性的两点接触结构,并通过注重高耐热性的设计,提供了可在严苛高温环境下使用的高温适应产品。

\*还有支持 125°C 的产品,请咨询营业部。

## Auto I-Lock™ 是一种基于 Non-ZIF (非零插入力) 连接器发展而来的新型 FPC/FFC 连接器。

Auto I-Lock™ 是一种全新概念的产品,它进一步发展了之前作为 ZIF 连接器的可选机构的 I-Lock™,并与 Non-ZIF 结构相结合实现了这一创新。Auto I-Lock™ 是一种保留了 Non-ZIF 连接器优点的连接器,它实现了 FPC 的牢固保持力和完全插入的感知,不仅适应各种自动化需求,还具有很高的人工操作兼容性,可以大大减少由于不完全插入而导致的不良等问题。

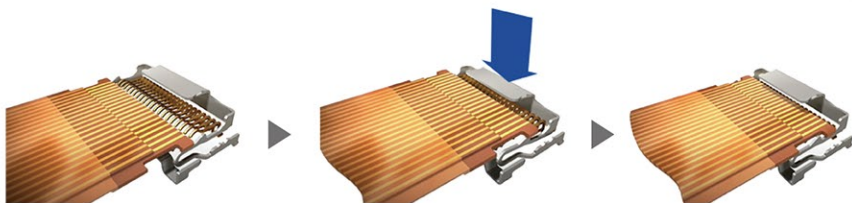

## 进一步发展的 Auto I-Lock™

这款产品让传统 Auto I-Lock™ 朝着自动化方向进一步发展。设置了插入卡后可目视确认插入位置的检测窗,可以通过相机等进行图像识别。另外,采用加深卡插入口的切口形状,提高了导入性。更加容易让机器人自动插入。

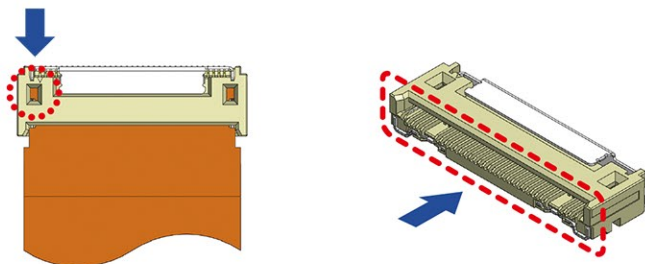

# FPC/FFC 连接器

## ZIF 连接器

ZIF (Zero Insertion Force) 是指在将 FPC/FFC 插入连接器时不需要施加力量的连接器。与此同时,在连接器和 FPC 的嵌合部分,端子需要具有接触压力,并且需要保持卡片的稳固性。ZIF 连接器具有用于锁定的机制。主要有三种类型的锁定机制,分别是抽屉式、前翻盖式和后翻盖式。

### ▶ 抽屉式

在将 FPC 插入连接器后,通过推动滑块将 PFC 压住,以保持接触压力并锁定卡片的机构。在这三种锁定方式中,它是最早被使用的一种。具有较高的 FPC 保持力。

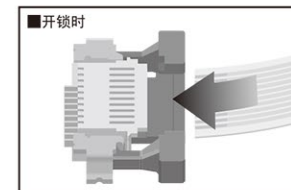

### ▶ 前翻盖式

从抽屉式改进而来,提高了操作性。通过关闭盖子可以固定 PFC。

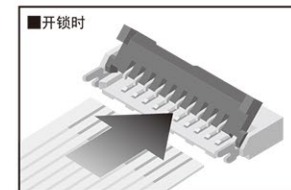

## I-Lock™ 连接器

### ▶ ZIF 连接器的可选锁定机构 I-Lock™

这是与抽屉式结合的示例图,通过在 PFC 上切口,使其越过弹簧上的保持端子,从而具备了保持功能。

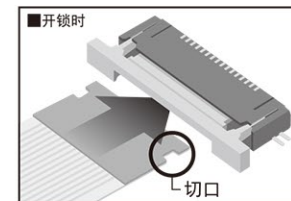

## Non-ZIF 连接器

这是一种非 ZIF 类型的连接器,即在将卡片插入连接器时需要施加一定的力量(插入力)。这种类型的连接器没有像 ZIF 连接器中说明的那种锁定机构,而是从一开始就将端子配置成具有接触压力,从而同时具有卡保持功能,是一种简单的连接器。因此,是一种在作业性和尺寸方面具有优势,成本也容易控制的品种。

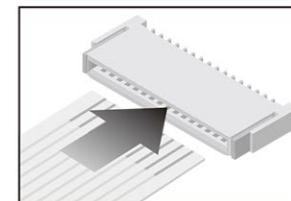

## ▶ 产品阵容

这是我们按间距和产品高度的产品列表。



### ■ 卧式 (RA)

Pitch	0.30mm			0.50mm						1.00mm					
	锁扣构造	触点	产品高度	FLIP	FLIP	FLIP/I-Lock	ZIF	ZIF	ZIF/I-Lock	ZIF/I-Lock	Auto-I-Lock	ZIF	ZIF	ZIF/I-Lock	ZIF/I-Lock
0.90		9671S													
1.80							9631S	9632S	9685S	9686S					
2.00			9637S												
2.50												9616S	9617S		
2.55														9663S	9664S
3.40															11501S

### ■ 立式 (ST)

Pitch	0.50mm			1.00mm	
	锁扣构造	触点	产品高度	ZIF	ZIF/I-Lock
4.80					9619S
5.50	9639S	9687S			9665S
6.50				11600S	



### ■ 连接器类型的区分使用

锁定结构	操作性	FPC插入力	FPC保持力	尺寸
Auto I-Lock™	◎ 1次动作	△	○	△
ZIF	× 2次动作	○	◎	△
FLIP	△ 2次动作	○	△	○
ZIF/I-Lock™	× 2次动作	○	◎	△
NON-ZIF	○ 1次动作	×	×	◎

## 9671S

0.3 Pitch

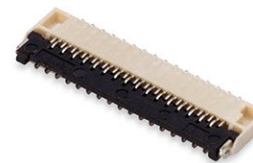

Pitch(mm)	0.3
嵌合方向(ST/RA)	RA
锁扣方式	FLIP
触点(上/下)	下
产品高度(mm)	0.9/3.5(3.8)
芯数(Pin)	11 ~ 51
额定电压(V(AC/DC))	50
额定电流(A)	0.2
传输特性(Gbps)	—
使用温度范围(°C)	-40~85

## 12003S

2-point contact High speed 0.5 Pitch



Pitch(mm)	0.5
嵌合方向(ST/RA)	RA
锁扣方式	FLIP
触点(上/下)	下
产品高度(mm)	2.5/5.9(6.5)
芯数(Pin)	10 ~ 68
额定电压(V(AC/DC))	50
额定电流(A)	0.4
传输特性(Gbps)	1
使用温度范围(°C)	-40~105

## 12001S

2-point contact 0.5 Pitch

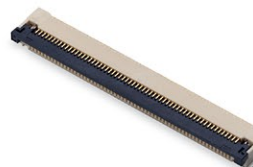

Pitch(mm)	0.5
嵌合方向(ST/RA)	RA
锁扣方式	FLIP
触点(上/下)	下
产品高度(mm)	2.5/5.6(6.1)
芯数(Pin)	6 ~ 70
额定电压(V(AC/DC))	50
额定电流(A)	0.4
传输特性(Gbps)	1
使用温度范围(°C)	-40~105

## 11600S

High speed Auto I-Lock™ 0.5 Pitch



Pitch(mm)	0.5
嵌合方向(ST/RA)	ST
锁扣方式	Auto I-Lock™
触点(上/下)	单侧
产品高度(mm)	6.5/5.0
芯数(Pin)	8 ~ 60
额定电压(V(AC/DC))	50
额定电流(A)	0.5
传输特性(Gbps)	25
使用温度范围(°C)	-40~105

## FPC/FFC 连接器

### 11503S

High speed Auto I-Lock™ 0.5 Pitch



Pitch(mm)	0.5
嵌合方向(ST/RA)	RA
锁扣方式	Auto I-Lock™
触点(上/下)	下
产品高度(mm)	3.4/6.45
芯数(Pin)	20 ~ 60
额定电压(V(AC/DC))	50
额定电流(A)	0.5
传输特性(Gbps)	25
使用温度范围(°C)	-40~105

### 11501S

High speed Auto I-Lock™ 0.5 Pitch



Pitch(mm)	0.5
嵌合方向(ST/RA)	RA
锁扣方式	Auto I-Lock™
触点(上/下)	下
产品高度(mm)	3.4/6.85
芯数(Pin)	8 ~ 60
额定电压(V(AC/DC))	50
额定电流(A)	0.5
传输特性(Gbps)	25
使用温度范围(°C)	-40~105

### 9687S

I-Lock™ 0.5 Pitch



Pitch(mm)	0.5
嵌合方向(ST/RA)	ST
锁扣方式	ZIF/I-Lock™
触点(上/下)	单侧
产品高度(mm)	5.5/2.5(4.9)
芯数(Pin)	4 ~ 60
额定电压(V(AC/DC))	50
额定电流(A)	0.5
传输特性(Gbps)	—
使用温度范围(°C)	-40~105

### 9686S

I-Lock™ 0.5 Pitch



Pitch(mm)	0.5
嵌合方向(ST/RA)	RA
锁扣方式	ZIF/I-Lock™
触点(上/下)	下
产品高度(mm)	1.8/4.9(5.6)
芯数(Pin)	4 ~ 50
额定电压(V(AC/DC))	50
额定电流(A)	0.5
传输特性(Gbps)	—
使用温度范围(°C)	-40~105

## FPC/FFC 连接器

### 9685S

High speed I-Lock™ 0.5 Pitch



Pitch(mm)	0.5
嵌合方向(ST/RA)	RA
锁扣方式	ZIF/I-Lock™
触点(上/下)	上
产品高度(mm)	1.8/4.9(5.6)
芯数(Pin)	4 ~ 50
额定电压(V(AC/DC))	50
额定电流(A)	0.5
传输特性(Gbps)	1.7
使用温度范围(°C)	-40~105

### 9639S

0.5 Pitch

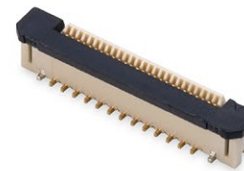

Pitch(mm)	0.5
嵌合方向(ST/RA)	ST
锁扣方式	ZIF
触点(上/下)	单侧
产品高度(mm)	5.5/2.5(4.9)
芯数(Pin)	6 ~ 60
额定电压(V(AC/DC))	50
额定电流(A)	0.5
传输特性(Gbps)	—
使用温度范围(°C)	-40~105

### 9637S

High speed 0.5 Pitch

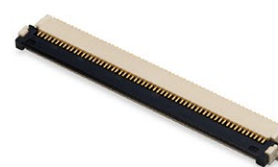

Pitch(mm)	0.5
嵌合方向(ST/RA)	RA
锁扣方式	FLIP
触点(上/下)	下
产品高度(mm)	2.0/5.3(6.1)
芯数(Pin)	6 ~ 60
额定电压(V(AC/DC))	50
额定电流(A)	0.5
传输特性(Gbps)	1.7
使用温度范围(°C)	-40~105

### 9632S

High speed 0.5 Pitch



Pitch(mm)	0.5
嵌合方向(ST/RA)	RA
锁扣方式	ZIF
触点(上/下)	下
产品高度(mm)	1.8/4.1(4.8)
芯数(Pin)	4 ~ 50
额定电压(V(AC/DC))	50
额定电流(A)	0.5
传输特性(Gbps)	1.7
使用温度范围(°C)	-40~105

## FPC/FFC 连接器

### 9631S

0.5 Pitch



Pitch(mm)	0.5
嵌合方向(ST/RA)	RA
锁扣方式	ZIF
触点(上/下)	下
产品高度(mm)	1.8/4.1(4.8)
芯数(Pin)	4~50
额定电压(V(AC/DC))	50
额定电流(A)	0.5
传输特性(Gbps)	—
使用温度范围(°C)	-40~105

### 9665S

High Temp

I-Lock™

1.0 Pitch



Pitch(mm)	1.0
嵌合方向(ST/RA)	ST
锁扣方式	ZIF/I-Lock™
触点(上/下)	单侧
产品高度(mm)	5.5/2.5(4.9)
芯数(Pin)	4~40
额定电压(V(AC/DC))	125
额定电流(A)	1.0
传输特性(Gbps)	—
使用温度范围(°C)	-40~125

### 9664S

I-Lock™

1.0 Pitch



Pitch(mm)	1.0
嵌合方向(ST/RA)	RA
锁扣方式	ZIF/I-Lock™
触点(上/下)	下
产品高度(mm)	2.5/6.8(7.2)
芯数(Pin)	4~40
额定电压(V(AC/DC))	125
额定电流(A)	1.0
传输特性(Gbps)	—
使用温度范围(°C)	-40~105

### 9663S

I-Lock™

1.0 Pitch



Pitch(mm)	1.0
嵌合方向(ST/RA)	RA
锁扣方式	ZIF/I-Lock™
触点(上/下)	上
产品高度(mm)	2.5/6.8(7.2)
芯数(Pin)	4~30
额定电压(V(AC/DC))	125
额定电流(A)	1.0
传输特性(Gbps)	—
使用温度范围(°C)	-40~105

## FPC/FFC 连接器

### 9619S

1.0 Pitch



Pitch(mm)	1.0
嵌合方向(ST/RA)	ST
锁扣方式	ZIF
触点(上/下)	单侧
产品高度(mm)	5.0/3.2(4.5)
芯数(Pin)	4~40
额定电压(V(AC/DC))	125
额定电流(A)	1.0
传输特性(Gbps)	—
使用温度范围(°C)	-40~105

### 9617S

1.0 Pitch

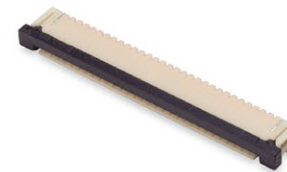

Pitch(mm)	1.0
嵌合方向(ST/RA)	RA
锁扣方式	ZIF
触点(上/下)	下
产品高度(mm)	2.5/5.4(6.9)
芯数(Pin)	4~40
额定电压(V(AC/DC))	125
额定电流(A)	1.0
传输特性(Gbps)	—
使用温度范围(°C)	-40~105

### 9616S

1.0 Pitch



Pitch(mm)	1.0
嵌合方向(ST/RA)	RA
锁扣方式	ZIF
触点(上/下)	上
产品高度(mm)	2.5/5.4(6.9)
芯数(Pin)	4~40
额定电压(V(AC/DC))	125
额定电流(A)	1.0
传输特性(Gbps)	—
使用温度范围(°C)	-40~105

### 9604S

1.25 Pitch

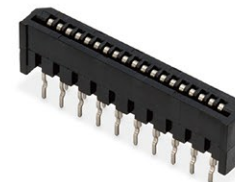

Pitch(mm)	1.25
嵌合方向(ST/RA)	ST/RA
锁扣方式	NON-ZIF
触点(上/下)	上(RA)
产品高度(mm)	ST:7.2/4.2 RA:4.2/7.2
芯数(Pin)	4~40
额定电压(V(AC/DC))	125
额定电流(A)	1.0
传输特性(Gbps)	—
使用温度范围(°C)	-40~105



压缩端子是由 IRISO 提出的一种无线连接的直接触摸连接端子。单件结构。通过利用端子弹簧的压力,采用插拔概念,使其在插拔耐久测试中具有高度的可靠性。提供了超过 40 种丰富的高度选择,范围从 0.6 毫米到 7.0 毫米。非常适合作为手机和移动设备等内部连接使用。

## ■ 产品线

IRISO Series No.	推荐使用范围 (mm)
4103T	0.6-1.1
4067T	0.7-0.9
4056T	0.8-1.0
4104T	0.9-1.1
16109T	0.85-1.4
4039T	1.1-1.6
4102T	1.25-1.6
4099T	1.6-2.1
4066T	1.95-2.25
4101T	2.1-2.5
4076T	2.45-2.85
4055T	2.85-3.45
4080T	4.5-6.5
16106T	5.0-6.0
16105T	6.0-7.0

## ■ 关于压缩范围

压缩的推荐范围是为了确保稳定的接触,根据实际板间高度来选择推荐的产品。我们提供了 0.6mm ~ 7.0mm 范围内的各种压缩范围的产品供您选择。

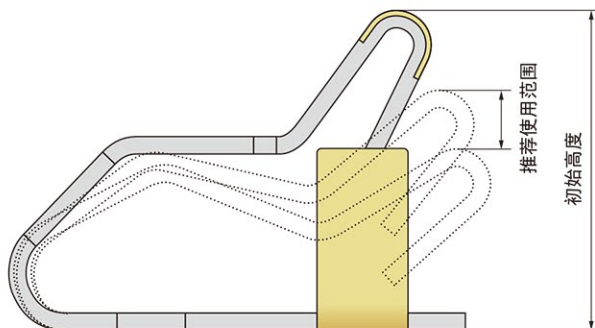

## 4103T



产品高度 (mm)	1.4
使用范围 (mm)	0.6 - 1.1
额定电压 (V (AC/DC))	50
额定电流 (A)	0.5
传输特性 (Gbps)	—
使用温度范围 (°C)	-40~105

## 4067T



产品高度 (mm)	3.05
使用范围 (mm)	0.7 - 0.9
额定电压 (V (AC/DC))	—
额定电流 (A)	—
传输特性 (Gbps)	—
使用温度范围 (°C)	-40~105

## 4056T



产品高度 (mm)	1.25
使用范围 (mm)	0.8 - 1.0
额定电压 (V (AC/DC))	—
额定电流 (A)	—
传输特性 (Gbps)	—
使用温度范围 (°C)	-40~105

## 4104T



产品高度 (mm)	1.4
使用范围 (mm)	0.9 - 1.1
额定电压 (V (AC/DC))	50
额定电流 (A)	1
传输特性 (Gbps)	—
使用温度范围 (°C)	-40~85

## 压缩端子

### 16109T



产品高度 (mm)	7.8
使用范围 (mm)	0.85 - 1.4
额定电压 (V (AC/DC))	50
额定电流 (A)	1
传输特性 (Gbps)	—
使用温度范围 (°C)	-40~85

### 4039T



产品高度 (mm)	1.9
使用范围 (mm)	1.1
额定电压 (V (AC/DC))	—
额定电流 (A)	—
传输特性 (Gbps)	—
使用温度范围 (°C)	-40~105

### 4102T



产品高度 (mm)	2
使用范围 (mm)	1.25 - 1.6
额定电压 (V (AC/DC))	50
额定电流 (A)	1
传输特性 (Gbps)	—
使用温度范围 (°C)	-40~85

### 4099T



产品高度 (mm)	2.5
使用范围 (mm)	1.6 - 2.1
额定电压 (V (AC/DC))	125
额定电流 (A)	0.5
传输特性 (Gbps)	—
使用温度范围 (°C)	-40~105

## 压缩端子

### 4066T



产品高度 (mm)	1.15
使用范围 (mm)	1.95 - 2.25
额定电压 (V (AC/DC))	—
额定电流 (A)	—
传输特性 (Gbps)	—
使用温度范围 (°C)	-40~105

### 4101T



产品高度 (mm)	2.85
使用范围 (mm)	2.1 - 2.5
额定电压 (V (AC/DC))	50
额定电流 (A)	0.5
传输特性 (Gbps)	—
使用温度范围 (°C)	-40~85

### 4076T



产品高度 (mm)	3.3
使用范围 (mm)	2.45 - 2.85
额定电压 (V (AC/DC))	50
额定电流 (A)	0.5
传输特性 (Gbps)	—
使用温度范围 (°C)	-40~105

### 4055T



产品高度 (mm)	4.25
使用范围 (mm)	2.85
额定电压 (V (AC/DC))	—
额定电流 (A)	—
传输特性 (Gbps)	—
使用温度范围 (°C)	-40~105

## 压缩端子

### 4080T



产品高度 (mm)	7.2
使用范围 (mm)	4.5 - 6.5
额定电压 (V (AC/DC))	125
额定电流 (A)	3
传输特性 (Gbps)	—
使用温度范围 (°C)	-40~105

### 16106T



产品高度 (mm)	6.8
使用范围 (mm)	5.0 - 6.0
额定电压 (V (AC/DC))	50
额定电流 (A)	1
传输特性 (Gbps)	—
使用温度范围 (°C)	-40~85

### 16105T



产品高度 (mm)	7.8
使用范围 (mm)	6.0 - 7.0
额定电压 (V (AC/DC))	50
额定电流 (A)	1
传输特性 (Gbps)	—
使用温度范围 (°C)	-40~85

## 卡缘 (Card Edge) 连接器



卡缘连接器是将模块卡插入卡插槽中使用的插座连接器。非常适合与各种扩展卡连接,包括与个人计算机主板的连接。

### 18010S

High speed

0.5 Pitch



Pitch(mm)	0.5
嵌合方向 (ST/RA)	RA
锁扣方式	—
产品高度 (mm)	7.75
芯数 (Pin)	230
额定电压 (V (AC/DC))	50
额定电流 (A)	0.5
传输特性 (Gbps)	8.0/Qseven
使用温度范围 (°C (MAX))	-40~105

# I/O 连接器



I/O(输入 / 输出)连接器也被称为接口(I/F)连接器,用于连接设备之间的信息和信号连接。从车载导航系统、车载音响等用途到 PC 周边设备等各种设备上安装,可以为设备提供电源供应,并实现音频、视频信号数据等的输入和输出。

## 9491B

2.2 Pitch



Pitch(mm)	2.2
嵌合方向(ST/RA)	ST/RA
锁扣方式	—
排列	1列/2列
产品高度 (mm)	23.40
芯数 (Pin)	4-40
额定电压 (V (AC/DC))	250
额定电流 (A)	3
传输特性 (Gbps)	—
使用温度范围 (°C)	-40~105

## 6661S (带外模)

High speed

0.8 Pitch

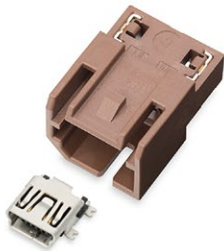

Pitch(mm)	0.8
嵌合方向(ST/RA)	RA
锁扣方式	—
排列	1列
产品高度 (mm)	13.00
芯数 (Pin)	4/5
额定电压 (V (AC/DC))	250
额定电流 (A)	1
传输特性 (Gbps)	0.48(USB2.0)
使用温度范围 (°C)	-40~85

## 6662S (带外模)

High speed

0.8 Pitch



Pitch(mm)	0.8
嵌合方向(ST/RA)	ST
锁扣方式	—
排列	1列
产品高度 (mm)	20.10
芯数 (Pin)	4/5
额定电压 (V (AC/DC))	250
额定电流 (A)	1
传输特性 (Gbps)	0.48(USB2.0)
使用温度范围 (°C)	-40~85

# 高速 I/O 连接器

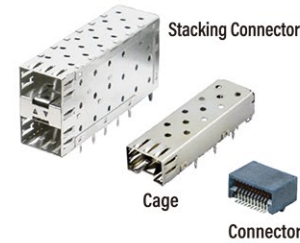

高速 I/O 连接器是构成光传输网络的重要组件之一。用于为发送数据而连接网络交换机或其他网络设备(服务器、收发器等)。到目前为止,为了满足高速化和小型化的要求,我们通过丰富的产品线为、高度集成的高带宽单元、提供更具性价比的解决方案。

## 100Gb QSFP28 (4 channels)

1-by conn | 1-by cage | 2-by combo



Connector	80012S
Stacking Connector	80023S
Cage	80013S 80022S

## 48Gb MiniSAS HD (4 channels)

internal | external



Connector	80024S
Cage	80025S

## 40Gb QSFP+ (4 channels)

1-by conn | 1-by cage | 2-by combo



Connector	80011S
Stacking Connector	80020S 80021S
Cage	80010S 80019S

## 28Gb SFP28 (1 channels)

1-by conn | 1-by cage



Connector	80008S
-----------	--------

## 10Gb SFP+ (1 channels)

1-by conn | 1-by cage | 2-by combo



Connector	80007S
Stacking Connector	80001S 80003S 80016S
Cage	80009S 80015S

## 1Gb SFP (1 channels)

1-by conn | 1-by cage | 2-by combo



Connector	80005S
Stacking Connector	80002S
Cage	80006S

## 10Gb XFP (1 channels)

conn | 1-port cage



Connector	80018S
-----------	--------

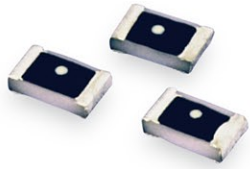

由 IRISO 独有得技术开发的 ESD 保护芯片解决方案由于静电容量低, 非常适合用于高频数字设备的静电保护。只需安装在信号线和 GND 线之间, 即可瞬间避免 ESD 能量侵入电路。此外, 还开发了应用该技术的搭载静电膜的 ESD 膜连接器, 已经在各种产品中得到应用。

## 6803

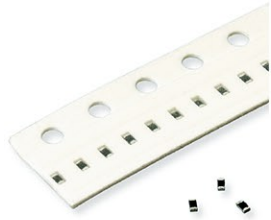

产品高度 (mm)	0.4
额定电压 (V (AC/DC))	11AC/15DC
使用温度范围 (°C)	-40~105
备注	1.0mm×0.5mm尺寸防静电 (ESD) 元件

## 6802



产品高度 (mm)	0.55
额定电压 (V (AC/DC))	14AC/20DC
使用温度范围 (°C)	-40~105
备注	1.6mm×0.8mm尺寸防静电 (ESD) 元件

## 6801



产品高度 (mm)	0.55
额定电压 (V (AC/DC))	17AC/25DC
使用温度范围 (°C)	-40~105
备注	2.0mm×1.25mm尺寸防静电 (ESD) 元件

系列	类别	类型	概要	嵌合方向	页面
10102B	板对板连接器	Floating	0.80mmPitch	ST	37
10102S	板对板连接器	Floating	0.80mmPitch	ST	38
10106B	板对板连接器	Floating	0.5mmPitch	ST	32
10106S	板对板连接器	Floating	0.5mmPitch	ST	31
10109B	板对板连接器	Floating	0.635mmPitch	ST	35
10109S	板对板连接器	Floating	0.635mmPitch	ST	35
10110B	板对板连接器	Floating	0.635mmPitch	RA	35
10112B	板对板连接器	Floating	0.5mmPitch	RA	31
10112S	板对板连接器	Floating	0.5mmPitch	ST	31
10120B	板对板连接器	Z-Move™	2.0mmPitch	ST	25
10120S	板对板连接器	Z-Move™	2.0mmPitch	ST	25
10121S	板对板连接器	Floating	0.5mmPitch	ST	30
10122B	板对板连接器	Floating	11.0mmPitch	ST	46
10122S	板对板连接器	Floating	11.0mmPitch	ST	46
10126B	板对板连接器	Floating	0.4mmPitch	ST	27
10126S	板对板连接器	Floating	0.4mmPitch	ST	27
10127B	板对板连接器	Z-Move™	2.0mmPitch	ST	25
10127S	板对板连接器	Z-Move™	2.0mmPitch	ST	25
10128B	板对板连接器	Z-Move™	0.8mmPitch	ST	25
10128S	板对板连接器	Z-Move™	0.8mmPitch	ST	25
10133B	板对板连接器	Z-Move™	0.5mmPitch	ST	25
10136B	板对板连接器	Floating	0.4mmPitch	ST	27
10136S	板对板连接器	Floating	0.4mmPitch	ST	27
10141S	板对板连接器	Floating	0.5mmPitch	ST	31
10143B	板对板连接器	高速传输	0.5mmPitch	ST	22
10143S	板对板连接器	高速传输	0.5mmPitch	ST	22
10144B	板对板连接器	高速传输	0.5mmPitch	RA	22
11007S	板对板连接器	Floating	0.4mmPitch	ST	27
11010B	板对板连接器	Non Floating	0.4mmPitch	ST	27
11010S	板对板连接器	Non Floating	0.4mmPitch	ST	27

系列	类别	类型	概要	嵌合方向	页面
11501S	FPC/FFC用连接器 Auto I-Lock™	FPC/FFC	0.5mmPitch	RA	58
11503S	FPC/FFC用连接器 Auto I-Lock™	FPC/FFC	0.5mmPitch	RA	58
11600S	FPC/FFC用连接器 Auto I-Lock™	FPC/FFC	0.5mmPitch	ST	57
12001S	FPC/FFC用连接器 I-Lock™	FPC/FFC	0.5mmPitch	RA	57
12003S	FPC/FFC用连接器 FLIP	FPC/FFC	0.5mmPitch	RA	57
13014B	排针连接器	Pin Header	2.54mmPitch	RA	48
13065B	线束连接器	BtoW	2.0mmPitch	RA	53
13065S	线束连接器	BtoW	2.0mmPitch	RA	53
13103B	线束连接器	BtoW	2.0mmPitch	RA	53
13103S	线束连接器	BtoW	2.0mmPitch	RA	53
16105T	压缩端子	压缩端子	6.0~7.0		66
16106T	压缩端子	压缩端子	5.0~6.0		66
16109T	压缩端子	压缩端子	0.85~1.4		64
18010S	卡缘连接器	卡缘	0.5mmPitch	RA	67
18021S	元器件座 (PM)	Z-Move™	2.54mmPitch	ST	50
4039T	压缩端子	压缩端子	1.1		64
4055T	压缩端子	压缩端子	2.85		65
4056T	压缩端子	压缩端子	0.8~1.0		63
4066T	压缩端子	压缩端子	1.95~2.25		65
4067T	压缩端子	压缩端子	0.7~0.9		63
4076T	压缩端子	压缩端子	2.45~2.85		65
4080T	压缩端子	压缩端子	4.5~6.5		66
4099T	压缩端子	压缩端子	1.6~2.1		64
4101T	压缩端子	压缩端子	2.1~2.5		65
4102T	压缩端子	压缩端子	1.25~1.6		64
4103T	压缩端子	压缩端子	0.6~1.1		63
4104T	压缩端子	压缩端子	0.9~1.1		63
6801	ESD保护芯片	ESD保护芯片	2.0×1.25mm尺寸		70
6802	ESD保护芯片	ESD保护芯片	1.6×0.8mm尺寸		70
6803	ESD保护芯片	ESD保护芯片	1.0×0.5mm尺寸		70

系列	类别	类型	概要	嵌合方向	页面
6661S	I/O连接器	I/O连接器	带外模	RA	68
6662S	I/O连接器	I/O连接器	带外模	RA	68
9110B	板对板连接器	Non Floating	2.0mmPitch	ST	44
9110S	板对板连接器	Non Floating	2.0mmPitch	ST/RA	44
9111B	板对板连接器	Non Floating	2.0mmPitch	ST	44
9111S	板对板连接器	Non Floating	2.0mmPitch	ST/RA	44
9115B	板对板连接器	Non Floating	2.0mmPitch	ST	44
9115S	板对板连接器	Non Floating	2.0mmPitch	ST/RA	44
9201B	排针连接器	Pin Header	2.54mmPitch	ST	48
9203B	排针连接器	Pin Header	2.54mmPitch	RA	49
9210B	排针连接器	Pin Header	2.0mmPitch	ST	48
9240S	元器件座 (LCD)	Non Floating	2.0mmPitch	ST	51
9242S	元器件座 (LCD)	Non Floating	2.0mmPitch	ST	51
9257S	元器件座 (LCD)	Non Floating	2.0mmPitch	ST	51
9261B	排针连接器	Pin Header	2.54mmPitch	ST	49
9491B	I/O连接器	I/O连接器	2.2mmPitch	ST/RA	68
9604S	FPC/FFC用连接器 NON-ZIF	FPC/FFC	1.25mmPitch	ST/RA	61
9616S	FPC/FFC用连接器 ZIF	FPC/FFC	1.00mmPitch	RA	61
9617S	FPC/FFC用连接器 ZIF	FPC/FFC	1.00mmPitch	RA	61
9619S	FPC/FFC用连接器 ZIF	FPC/FFC	1.00mmPitch	ST	61
9631S	FPC/FFC用连接器 ZIF	FPC/FFC	0.5mmPitch	RA	60
9632S	FPC/FFC用连接器 ZIF	FPC/FFC	0.5mmPitch	RA	59
9637S	FPC/FFC用连接器 FLIP	FPC/FFC	0.5mmPitch	RA	59
9639S	FPC/FFC用连接器 ZIF	FPC/FFC	0.5mmPitch	ST	59
9663S	FPC/FFC用连接器 ZIF/I-Lock™	FPC/FFC	1.00mmPitch	RA	60
9664S	FPC/FFC用连接器 ZIF/I-Lock™	FPC/FFC	1.00mmPitch	RA	60
9665S	FPC/FFC用连接器 ZIF/I-Lock™	FPC/FFC	1.00mmPitch	ST	60
9671S	FPC/FFC用连接器 FLIP	FPC/FFC	0.3mmPitch	RA	57
9685S	FPC/FFC用连接器 I-Lock™	FPC/FFC	0.5mmPitch	RA	59
9686S	FPC/FFC用连接器 I-Lock™	FPC/FFC	0.5mmPitch	RA	58

系列	类别	类型	概要	嵌合方向	页面
9687S	FPC/FFC用连接器 I-Lock™	FPC/FFC	0.5mmPitch	ST	58
9827B	板对板连接器	Floating	0.80mmPitch	ST	37
9827S	板对板连接器	Floating	0.80mmPitch	ST	38
9828B	板对板连接器	Floating	0.80mmPitch	RA	37
9828S	板对板连接器	Floating	0.80mmPitch	ST	38
9850B	板对板连接器	Floating	1.00mmPitch	RA	40
9850S	板对板连接器	Floating	1.00mmPitch	ST	41
9851B	板对板连接器	Floating	1.00mmPitch	ST	40
9851S	板对板连接器	Floating	1.00mmPitch	ST	42
9852S	板对板连接器	Floating	1.00mmPitch	ST	42
9853B	板对板连接器	Floating	1.00mmPitch	ST	40
9853S	板对板连接器	Floating	1.00mmPitch	RA	40
9854B	板对板连接器	Floating	1.00mmPitch	ST	41
9854S	板对板连接器	Floating	1.00mmPitch	ST	42
9855B	板对板连接器	Floating	1.00mmPitch	ST	41
9855S	板对板连接器	Floating	1.00mmPitch	ST	42
9856B	板对板连接器	Floating	1.00mmPitch	ST	41
9856S	板对板连接器	Floating	1.00mmPitch	ST	43
9860B	板对板连接器	Floating	0.80mmPitch	ST	37
9880B	板对板连接器	Floating	9.2mmPitch	ST	46
9880S	板对板连接器	Floating	9.2mmPitch	ST	46
9984B	板对板连接器	Floating	0.5mmPitch	ST	30
9984S	板对板连接器	Z-Move	0.5mmPitch	ST	25
9984S	板对板连接器	Floating	0.5mmPitch	RA	30
9985S	板对板连接器	Floating	0.5mmPitch	RA	30

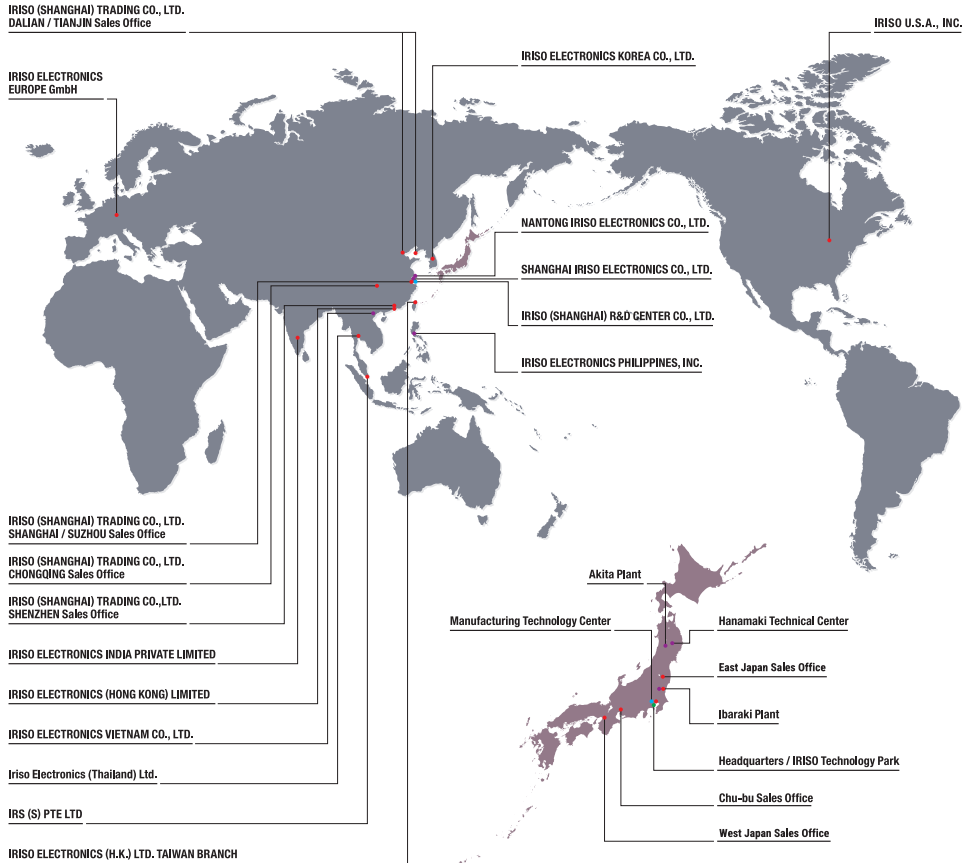

- Headquarters
- Manufacturing Technology Center
- Sales Office
- Product Plant



Headquarters / IRISO Technology Park



Manufacturing Technology Center



Ibaraki Plant



Akita Plant



SHANGHAI IRISO ELECTRONICS CO., LTD.



NANTONG IRISO ELECTRONICS CO., LTD.



IRISO ELECTRONICS PHILIPPINES, INC.



IRISO ELECTRONICS VIETNAM CO., LTD.

## 据点一览

### Japan

- **Headquarters (IRISO Technology Park)** 2-13-8 Shinyokohama, Kohoku-ku, Yokohama, Kanagawa, 222-0033, Japan  
TEL : +81-45-478-3111
- **East Japan Sales Office**  
Room 501, Mashiko Nakamachi Bldg, 15-9Nakamachi, Koriyama, Fukushima, 963-8004, Japan  
TEL : +81-24-905-0131
- **West Japan Sales Office**  
8F, Otemae Tanaka Bldg., 2-2-18 Tani-machi, Chuo-ku, Osaka, 540-0012, Japan  
TEL : +81-6-6949-1123
- **Chu-bu Sales Office**  
701 Nagoya Mitsui Building New Wing, 1-24-10, Meieki Minami, Nakamura-ku, Nagoya, Aichi, 450-0003, Japan  
TEL : +81-52-770-2581

### Asia

- **Singapore Sales Company** IRS (S) PTE LTD  
3 International Business Park, #02-23, Nordic European Centre, 609927, Singapore  
TEL : +65-68624866
- **India Sales Company** IRISO ELECTRONICS INDIA PRIVATE LIMITED  
08-103 WeWork Manyata Redwood, Block D3, Manyata Tech Park Road, Outer Ring Road, Bengaluru, Karnataka 560045, India  
TEL : +91-80-4276-4501
- **Thai Sales Company** IRISO Electronics (Thailand) Ltd.  
43 Thai CC Tower, 3rd Floor, Room 34, South Sathorn Road, Yannawa, Sathorn, Bangkok 10120, Thailand  
TEL : +66-2-675-8559
- **Shanghai Sales Company** IRISO (SHANGHAI)TRADING CO., LTD.  
Room 2202, Building T2, Everbright Anshi Center, No.398 Huoshan Road, Yangpu District, Shanghai, 200082, P.R.China  
TEL : +86-21-58352770
- **Suzhou Sales Office** IRISO (SHANGHAI)TRADING CO., LTD.  
Suzhou Sales Office  
Room1308, Building #3 Tiandu Plaza, No.211, Changjiang Road, New District Suzhou, 215011, P.R.China  
TEL : +86-512-68070100
- **Dalian Sales Office** IRISO (SHANGHAI)TRADING CO., LTD.  
Dalian Sales Office  
Rm.1101B, No.68 Ren Min Road, Gold Name Tower, Zhong Shan District, Dalian, 116001, P.R.China  
TEL : +86-4118-2738155
- **Tianjin Sales Office**  
Rm.3507, Golden Emperor Building, No. 20 Nanjing Road, Hexi District, Tianjin, 300042, P.R.China  
TEL : +86-22-23112877
- **Chongqing Sales Office**  
Rm.2206, Hongding Guoji Building C, No.32 Yubei Sancun, Jiangbei, Chongqing, 400020, P.R.China  
TEL : +86-23-67637844
- **Shenzhen Sales Office** IRISO (SHANGHAI)TRADING CO., LTD. Shenzhen Sales Office  
Yilisppeed (Shanghai) Trading Co., Ltd. Shenzhen Branch  
24F#2402, Block B, Platinum Towers, Binhe Rd, Futian Dist., Shenzhen, 518002, P.R.China  
TEL : +86-755-88309074
- **Hong Kong Sales Company** IRISO ELECTRONICS (HONG KONG) LIMITED  
Unit D, 12/F Legend Tower, No.7 Shing Yip Street, Kwun Tong, Kowloon, Hong Kong  
TEL : +852-2750-2299
- **Taiwan Branch** IRISO ELECTRONICS CO., LTD. TAIWAN BRANCH  
Room401, No.372, Linsen North Road, Taipei, 10421, Taiwan  
TEL : +886-2-2564-3145
- **Korea Sales Company** IRISO ELECTRONICS KOREA CO., LTD.  
A-404,405, 230, Simin-Daero, Dongan-gu, Anyang-si, Gyeonggi-do, 14067, Korea  
TEL : +82-31-478-1774

### USA

- **USA Sales Company** IRISO U.S.A., INC.  
34405 West Twelve Mile Road, Suite 237 Farmington Hills, MI 48331, U.S.A.  
TEL : +1-248-324-9780

### Domestic Development and Production Bases

- **Headquarters (IRISO Technology Park)**  
2-13-8 Shinyokohama, Kohoku-ku, Yokohama, Kanagawa, 222-0033, Japan  
TEL : +81-45-478-3111
- **Manufacturing Technology Center**  
2-35-8 Kitamikata, Takatu-ku, Kawasaki, Kanagawa, 213-0005, Japan  
TEL : +81-44-811-6311
- **Ibaraki Plant**  
714-1 Kamiwase, Hitachi-Omiya-shi, Ibaraki, 319-2142, Japan  
TEL : +81-295-52-2731
- **Akita Plant**  
4-2 Yanagida, Yokote City, Akita, 013-0054, Japan  
TEL : +81-182-27-1211
- **Hanamaki Technical Center**  
18-14-42 Kitayaguchi, Hanamaki-shi, Iwate, 025-0301, Japan  
TEL : +81-198-27-3901

### EU

- **EU Sales Company in Germany** IRISO Electronics Europe GmbH  
Zettachring 10, Stuttgart-Fasanenhof, 70567, Germany  
TEL : +49-711-451049-0

### Overseas Development and Production Bases

- **Shanghai R&D Center**  
No.2388, Rongle Dong Road, Songjiang, Shanghai, 201600, P.R.China  
TEL : +86-21-5774-2968
- **Philippines Plant** IRISO ELECTRONICS PHILIPPINES, INC.  
Cavite Economic Zone Lot Nos. 10 & 12, Block 22 Phase IV Rosario, Cavite 4106, Philippines  
TEL : +63-46-437-440
- **Vietnam Plant** IRISO ELECTRONICS VIETNAM CO., LTD.  
Tan Truong Industrial Zone, Mao Dien Commune, Hai Phong City, 17000, Vietnam  
TEL : +84-2203-570080
- **Shanghai Plant** SHANGHAI IRISO ELECTRONICS CO., LTD  
No.2388, Rongle Dong Road, Songjiang, Shanghai, 201600, P.R.China  
TEL : +86-21-5774-2968
- **Nantong Plant** NANTONG IRISO ELECTRONICS CO., LTD.  
Nantong Yili Speed Electronics Industry Co., Ltd.  
No.7 Hongxingdong Road, Economic and Technological Development Zone, Nantong City, Jiangsu Province, 226015, P.R.China  
TEL : +86-513-85256666